

30 lat  
na rynku

 **KARPOL**<sup>®</sup>



**Karnisze**



**Rolety**

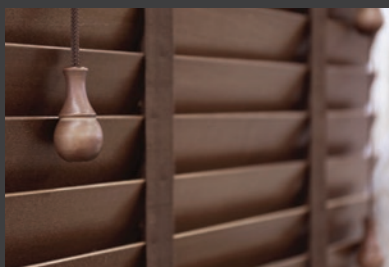

**Żaluzje**



**Plisy**



**Moskitiery**

KATALOG  
PRODUKTÓW

2021



## Firma KARPOL

Firma Karpol rozwija swoją działalność systematycznie od ponad 30 lat. Setki tysięcy naszych produktów goszczą dziś w domach całej Polski. Chcemy, aby wnętrza domów naszych klientów były komfortowe, bezpieczne i perfekcyjne. 30 lat na rynku sprawia, że jesteśmy świadomi potrzeb naszych klientów. Rozbudowane portfolio jest pokłosiem dużego zapotrzebowania, które wykazuje dzisiejszy rynek. Wiemy, że każdy jest inny i jesteśmy w stanie odpowiedzieć na każde indywidualne oczekiwania. Karpol to nie tylko produkt, to również ludzie, którzy stoją za każdym etapem produkcji czy sprzedaży, abyś TY mógł otrzymać produkty spełniające najwyższe standardy.

(EN) Karpol has been developing its business systematically for over 30 years. Hundreds of thousands of our products can nowadays be found in homes all over Poland. Our desire is to make the interiors of our customers' homes comfortable, safe and perfect. 30 years on the market has made us aware of the needs of our customers. Our broad portfolio is a result of the high demand of the current market. We know that each one of us is different and we are ready to respond to all individual expectations. Karpol is not only a product, it is also the people who stand behind every stage of production or sales to make sure that the products YOU receive meet the highest standards.

(SK) Spoločnosť Karpol sa systematicky vyvíja viac ako 30 rokov. Státisíce našich produktov sú prítomné v domácnostiach po celom Poľsku. Chceme, aby interiéry domov našich klientov boli pohodlné, bezpečné a perfektné. 30 rokov na trhu zaručuje, že si skvele uvedomujeme potreby našich zákazníkov. Rozsiahle portfólio je výsledkom vysokého dopytu dnešného trhu. Vieme, že každý je iný a sme schopní reagovať na individuálne očakávania. Karpol nie je len produkt, ale aj ľudia, ktorí stoja za každou fázou výroby alebo predaja, aby ste VY mohli obdržať produkty, ktoré spĺňajú najvyššie štandardy.

(CZ) Společnost Karpol se systematicky vyvíjí více než 30 let. Státisíce našich produktů jsou přítomny v domácnostech po celém Polsku. Chceme, aby interiéry domů našich klientů byly pohodlné, bezpečné a perfektní. 30 let na trhu zaručuje, že si skvěle uvědomujeme potřeby našich zákazníků. Rozsáhlé portfolio je výsledkem vysoké poptávky dnešního trhu. Víme, že každý je jiný a jsme schopni reagovat na každé individuální očekávání. Karpol není jen produkt, ale také lidé, kteří stojí za každou fází výroby nebo prodeje, abyste VY mohli obdržet produkty, které splňují nejvyšší standardy.





## SPIS TREŚCI

### KARNISZE DREWNIANE

wooden curtain poles | drewné garniże | dřevěné garnýže

str. 4

### KARNISZE METALOWE

metal curtain poles | kovové garniże | kovové garnýže

str. 8

### KARNISZE Z TWORZYWA

plastic curtain poles | garniże z pvc | garnýže z pvc

str. 44

### ROLETY OKIENNE

roller blinds | rolety | rolety

str. 52

### ŻALUZJE DREWNIANE

wooden blinds | drewné žalúzie | dřevěné žaluzie

str. 78

### ŻALUZJE ALUMINIOWE

aluminium blinds | žaluzia aluminium | hliníkové žaluzie

str. 86

### PLISY

pleated blinds | plisé | plisé

str. 94

### MOSKITIERY

mosquito nets | moskytiéry | moskytiéry

str. 102

### EKSPOZYCJE

displays | expozície | expozice

str. 116



# KARNISZE DREWNIANE

WOODEN CURTAIN POLES

GARNIŽE DREVENÉ

GARNÝŽE DŘEVĚNÉ





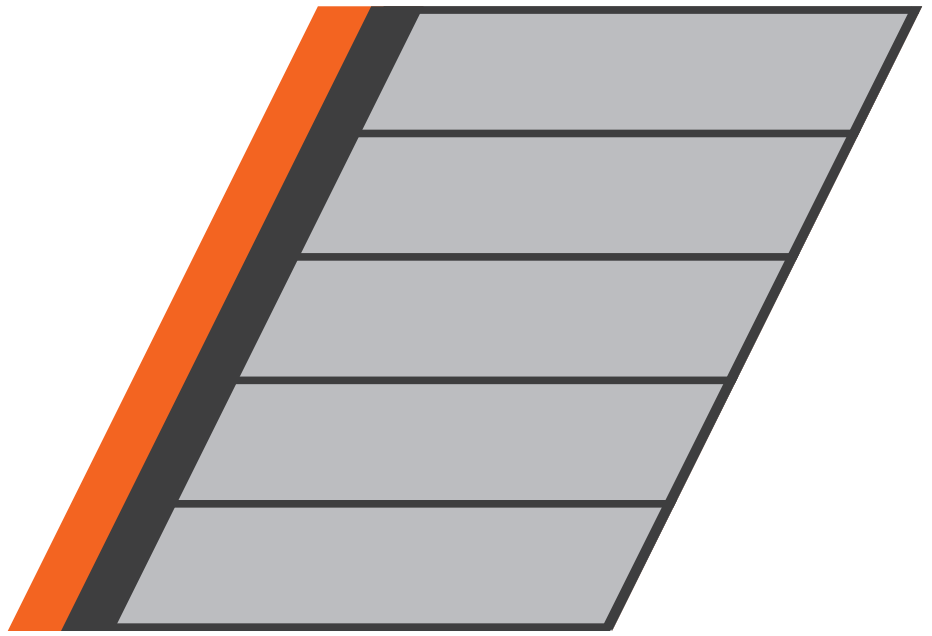

# KARNISZE DREWNIANE



## POJEDYNCZY

SINGLE | 1-JEDNODUCHY | JEDNOŘADÉ



## PODWÓJNY

DOUBLE | DVOJITÝ | DVOUŘADÉ

## ZAKOŃCZENIA

FINALS | KONCOVKY | KONCOVKY



ZAKOŃCZENIE DUŻE



ZAKOŃCZENIE MAŁE

## WSPORNIKI

BRACKET | PODPĚRA | PODPĚRA

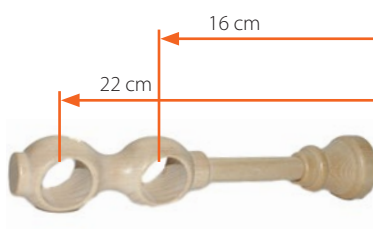

WSPORNIK PODWÓJNY  
(28 mm + 28 mm)



WSPORNIK POJEDYNCZY  
(28 mm)

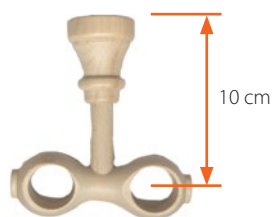

WSPORNIK SUFITOWY  
(28 mm + 28 mm)

## AKCESORIA

ACCESSORIES | PŘÍSLUŠENSTVO | PŘÍSLUŠENSTVÍ



ŻABKA



AGRAFKA



KÓŁKO  $\varnothing$  28 mm

# MONAKO Ø28

*Proste wzornictwo i elegancja w każdym detalu...*



10 kolorów do wyboru | 10 colors to choose from | 10 farieb na výber | 10 barev na výběr



karnisz w całości drewniany | 100% wooden curtain rod | závěsová tyč dřevěná | závěsová tyč dřevěná



9 rozmiarów do wyboru | 9 sizes to choose from | 9 veľkostí na výber | 9 velikostí na výběr

Elegantki oraz proste design oparte na dwóch różnych zakończeniach: przednim większym charakteryzującym ten produkt oraz tylnym subtelnym. Połączone z szeroką paletą kolorów sprawia, że karnisz ten pasuje zarówno do tradycyjnych jak i nowoczesnych wnętrz. Całość wykonana z najwyższej jakości elementów drewnianych zapewniających użytkowanie przez długi czas. Kolekcja ta posiada duży wybór rozmiarów karnisza, dzięki czemu można go dopasować zarówno do małych jak i dużych przestrzeni okiennych.

(EN) Elegant and simple design based on two different endings: the front larger characterizes this product and the subtle rear. Combined with a wide range of colors, this curtain rod fits both traditional and modern interiors. The whole is made of the highest quality wooden elements ensuring long-term use. This collection has a large selection of curtain rod sizes, so it can be adapted to both small and large window spaces.

(SK) Elegánny a jednoduchý dizajn založený na dvoch rôznych koncovkách: predná väčšia charakteristika tohto produktu a jemná zadná časť. V kombinácii so širokou škálou farieb, táto záclonová tyč vyhovuje tradičným aj moderným interiérom. Celok je vyrobený z najkvalitnejších drevených prvkov zabezpečujúcich dlhodobé používanie. Táto kolekcia má veľký výber veľkostí záclonových tyčí, takže sa dá prispôbiť malým aj veľkým okenným priestorom.

(CZ) Elegántní a jednoduchý design založený na dvou různých koncovkách: přední větší charakterizuje tento produkt a jemná zadní část. V kombinaci se širokou paletou barev se tato záclonová tyč hodí jak do tradičních, tak do moderních interiérů. Celek je vyroben z nejvyšší kvality dřevěných prvků zajišťujících dlouhodobé používání. Tato kolekce má velký výběr velikostí závěsových tyčí, takže ji lze přizpůsobit malým i velkým okenním prostorům.



Najpopularniejszy w drewnie | Most popular in wood | Najoblíbenější z dřeva | Nejoblíbenější ze dřeva

## KOLORY

COLOURS | FARBY | ODSŤINY



**BIAŁY\***  
white | biela | bílá



**WENGE**  
wenge | orech-wenge | ořech



**SOSNA\***  
pine | borovica | borovice



**MAHOŃ**  
mahogany | mahagón | mahagon



**OLCHA**  
alder | jelša | olše



**BUK\***  
beech | buk | buk



**DĄB**  
oak | dub | dub



**DĄB JASNY\***  
light oak | světlý dub | světlý dub



**WIŚNIA**  
cherry tree | višňa | třešen



**BRAZ\***  
brown | braz-tmavo hnědá | hnědá

\* Dřážek dřevniansy w okleinie  
Wooden bar with veneer | Dřevěná lišta s dyhou | Dřevěná tyč s dyhou

## DOSTĘPNE DŁUGOŚCI

AVAILABLE LENGTHS | DOSTUPNÉ DĹŽKY | DOSTUPNÉ DÉLKY

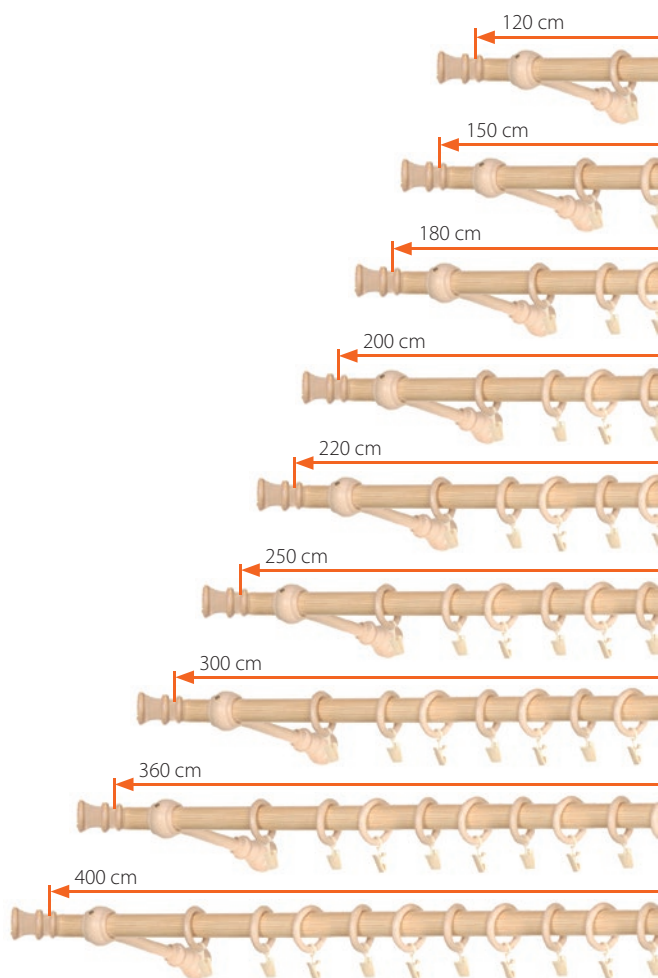



# KARNISZE METALOWE

METAL CURTAIN POLES

GARNIŻE KOVOVÉ

KOVOVÉ GARNÝŽE



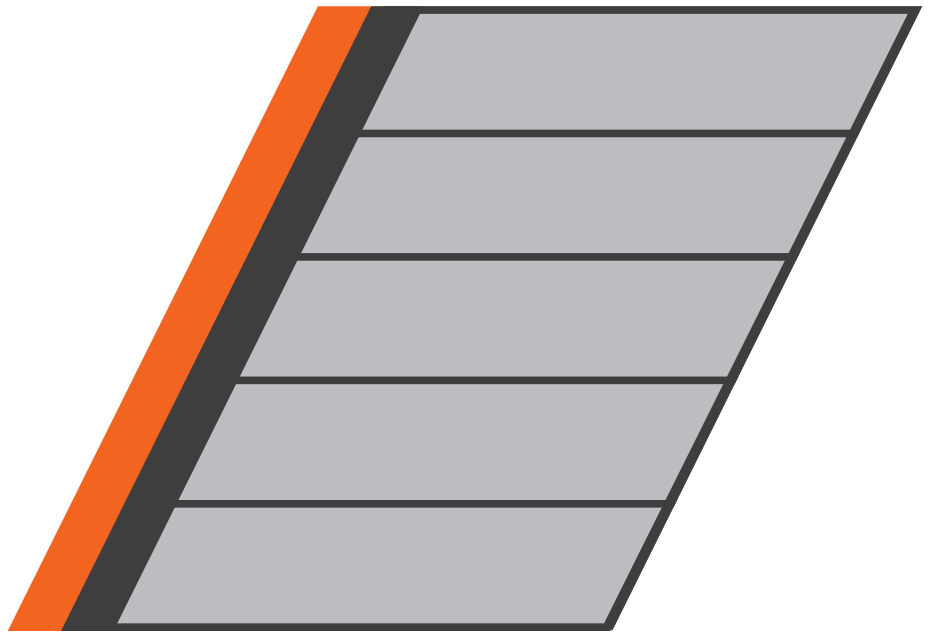

# KARNISZE METALOWE



**POJEDYNCZY**  
SINGLE I 1-JEDNODUCHÝ I JEDNOŘADÉ



**PODWÓJNY**  
DOUBLE I DVOJITÝ I DVOUŘADÉ

## ZAKOŃCZENIA

FINALS I KONCOVKY I KONCOVKY



CYLINDER



GAŁKA



GAŁAZKA



KULKA

## WSPORNIKI

BRACKET I PODPERA I PODPĚRA

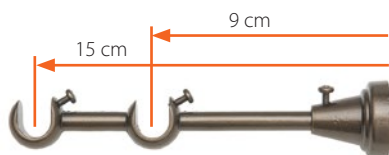

WSPORNIK PODWÓJNY ZWYKŁY  
(16 + 16 mm)



WSPORNIK POJEDYNCZY ZWYKŁY  
(16 mm)

## AKCESORIA

ACCESSORIES I PŘÍSLUŠENSTVO I  
PŘÍSLUŠENSTVÍ



KÓŁKO Z ŻABKĄ



ŁĄCZNIK PROSTY



# SPECJAL $\varnothing 16$

*Antyczny charakter*



malowany |  
painted | natretá |  
natřená



kopletnie  
wyposażony | fully  
equipped | plně  
vybavená | plně  
vybavená



pakowany w folię |  
packaged in foil |  
zabalená vo fólii |  
Balená ve fólii

Karnisz Special to proste rozwiązanie w atrakcyjnej cenie. Karnisz ten jest malowany w taki sposób, aby nadać mu wyjątkowego antycznego charakteru. Idealnie sprawdza się dla klientów, którzy nie potrzebują wyszukanych rozwiązań. Ciekawe kolory połączone z minimalną ilością zakończeń dają nam proste i sprawdzone rozwiązanie.

(EN) The Special curtain pole is a simple solution at an attractive price. It is painted in such a way as to give it a unique antique character. It is ideal for customers who do not need any sophisticated solutions. Interesting colors combined with a minimum of finials give us a simple and proven solution.

(SK) Záclonová tyč Special je jednoduché riešenie za atraktívnu cenu. Táto záclonová tyč je natretá tak, aby získala výnimočný starožitný pôvab. Je ideálny pre zákazníkov, ktorí nepotrebujú rafinované riešenie. Zaujímavé farby spojené s minimálnym počtom koncoviek nám zaručujú jednoduché a osvedčené riešenie.

(CZ) Záclonová tyč Special je jednoduché řešení za atraktivní cenu. Tato záclonová tyč je natřená tak, aby získala výjimečný starožitný půvab. Je ideální pro zákazníky, kteří nepotřebují vytríbená řešení. Zajímavé barvy spojené s minimálním počtem koncovek nám zaručují jednoduché a osvědčené řešení.



Proste rozwiązania | Simple solutions | Jednoduché riešenie | Jednoduchá řešení

## KOLORY

COLOURS | FARBY | ODSŤÍNY



### ANTYK MALOWANY

painted antique | maľovaná starožitnosť |  
malovaná starožitnosť



### SREBRO MALOWANE

painted silver | striebro maľované |  
stříbro malované

## RURY

RODS | RÚRKY | TRUBKY



MALOWANA

## DŁUGOŚĆ

LENGTH | DĚLKA | DÉLKA



150 cm

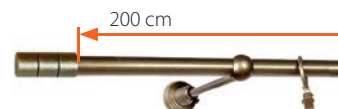

200 cm



250 cm



300 cm



400 cm

# KARNISZE METALOWE



## POJEDYNCZY

SINGLE I 1-JEDNODUCHÝ I JEDNOŘADÉ



## PODWÓJNY

DOUBLE I DVOJITÝ I DVOUŘADÉ

## ZAKOŃCZENIA

FINALS I KONCOVKY I KONCOVKY



GAŁĄZKA



KULKA

## WSPORNIKI

BRACKET I PODPERA I PODPĚRA

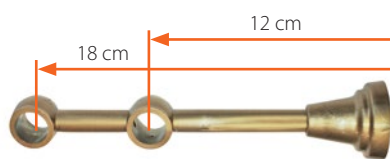

WSPORNIK PODWÓJNY LEON  
(16 + 16 mm)



WSPORNIK POJEDYNCZY LEON  
(16 mm)

## AKCESORIA

ACCESSORIES I PŘÍSLUŠENSTVO I  
PŘÍSLUŠENSTVÍ



KÓŁKO Z ŻABKĄ LEON



ŁĄCZNIK PROSTY

# LEON Ø16

PCV z metalem w symbiozie



elementy PCV |  
pvc elements | PVC  
prvky | PVC prvky



malowany |  
painted | natretá |  
natřená



kopletnie  
wyposażony | fully  
equipped | plne  
vybavená | plně  
vybavená



pakowany w folię |  
packaged in foil |  
zabalená vo fólii |  
zabalená ve fólii

Karnisz metalowy LEON to najtańsze rozwiązanie w naszej ofercie. Karnisz charakteryzuje się tym, że część jego elementów wykonana jest z PCV. Wsporniki i zakończenia są zrobione z tego lekkiego tworzywa. Pozostałe elementy jak np. rurki wykonano z metalu. Dzięki takiemu połączeniu otrzymujemy karnisz lekki, a zarazem wytrzymały.

(EN) The LEON metal curtain pole is the most inexpensive solution in our offer. Its characteristic feature is that some of its elements are made of PVC. Brackets and finials are made of this light material. Other elements such as tubes are made of metal. This combination gives us a light yet durable curtain pole.

(SK) Kovová garníža LEON je najlacnejšie riešenie v našej ponuke. Garníža sa vyznačuje tým, že niektoré jej prvky sú vyrobené z PVC. Konzoly a koncovky sú vyrobené z tohto ľahkého materiálu. Ostatné prvky, ako sú rúry, sú vyrobené z kovu. Vďaka tejto kombinácii získavame ľahkú a odolnú garnížu.

(CZ) Kovová garnýž LEON je nejlevnější řešení v naší nabídce. Garnýž se vyznačuje tím, že některé její prvky jsou vyrobeny z PVC. Konzoly a koncovky jsou vyrobeny z tohoto lehkého materiálu. Ostatní prvky, jako jsou trubky, jsou vyrobeny z kovu. Díky této kombinaci získáváme lehkou a odolnou garnýž.



Najtańszy | Cheapest | Najlacnejšie | Nejlevnější

## KOLORY

COLOURS | FARBY | ODSŤINY



### ANTYK MATOWY

matt antique | matné starožitnosti |  
matné starožitnosti



### SREBRO MATOWE

matt silver | matné striebro |  
matné stříbro

## RURY

RODS | RÚRKY | TRUBKY



MALOWANA

## DŁUGOŚĆ

LENGTH | DĚLKA | DÉLKA

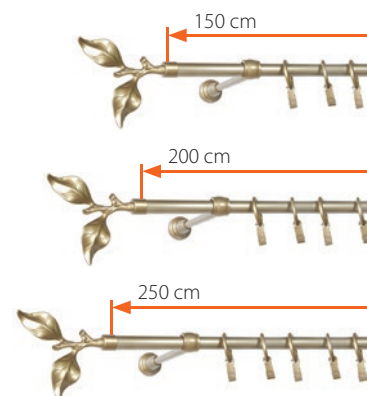



# KARNISZE METALOWE



## POJEDYNCZY

SINGLE I 1-JEDNODUCHÝ I JEDNOŘADÉ

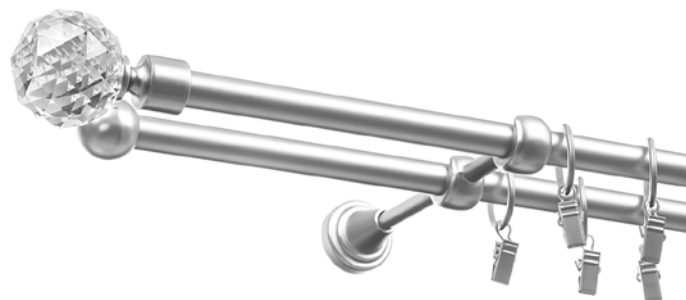

## PODWÓJNY

DOUBLE I DVOJITÝ I DVOUŘADÉ

## ZAKOŃCZENIA

FINALS I KONCOVKY I KONCOVKY



RUBIK



PUCHAR



PRINCE



OWAL



MOZAIKA



MONAKO



KULA KRYSZTAŁ



GAŁKA



GAŁĄZKA



FANTAZJA



ELIZA



CYLINDER



CYLINDER KRYSZTAŁ



ŚLIMAK



LUNA



PAOLA



SPIRALKA



KULKA

# ELIZA $\varnothing$ 16

*Najlepszy z 16 mm*



kółko z żabką  
ciche | ring with  
clip silent | krúžok  
so žabkou ciche |  
kroužek s žabka tiché



pakowany w folię |  
packaged in foil |  
zabalená vo fólii |  
Balená ve fólii



galwanizowana  
rura | galvanized rod  
| pozinkovaná trubka  
| pozinkovaná trubka



wiele zakończeń |  
multiple finials |  
mnoho koncoviek |  
mnoho koncoviek

Jest to karnisz Premium o średnicy 16 mm. Dostępnych jest wiele konfiguracji tego produktu ze względu na możliwość dopasowania do niego dużej ilości modnych zakończeń. Produkt jest wysokiej jakości, oraz w atrakcyjnej cenie. Różnica w stosunku do innych karniszy z tej grupy polega na tym, że jest on galwanizowany, a nie malowany. Dzięki temu ma on powłokę o podwyższonej odporności na uszkodzenia i ścieranie. Produkt dla wymagającego klienta.

(EN) This is a premium 16 mm diameter curtain pole. The product is available in many configurations due to the possibility of fitting a large number of fashionable finials. High quality product, but at an attractive price. The difference in comparison to other curtain poles from this groups is that this one is galvanized, not painted. This results in a coating that has increased resistance to damage. For demanding customers.

(SK) Je to záclonová tyč Premium s priemerom 16 mm. K dispozícii je mnoho konfigurácií toho produktu vďaka možnosti prispôbiť sa veľkému počtu módnych koncoviek. Výrobok je vysoko kvalitný, ale za atraktívnu cenu. Rozdiel v porovnaní s ostatnými závesovými tyčami z tejto skupiny spočíva v tom, že je galvanizovaný, nie natretý. Vďaka tomu má náter so zvýšenou odolnosťou proti poškodeniu. Produkt pre náročného zákazníka.

(CZ) Je to záclonová tyč Premium o průměru 16 mm. K dispozici je mnoho konfigurací toho produktu díky možnosti přizpůsobit se velkému počtu módních koncovek. Výrobek je vysoce kvalitní, ale za atraktivní cenu. Rozdíl ve srovnání s ostatními závesovými tyčemi z této skupiny spočívá v tom, že je galvanizovaný, ne natřený. Díky tomu má nátěr se zvýšenou odolností proti poškození. Produkt pro náročného zákazníka.



Premium | Premium | Premium | Premium

## KOLORY

COLOURS | FARBY | ODSTÍNŮ



### ANTYK

antique | starožitnosť | starožitnost



### CHROM MAT

matt chrome | matný chróm | matný chrom

## WSPORNIKI

BRACKET | PODPERA | PODPĚRA

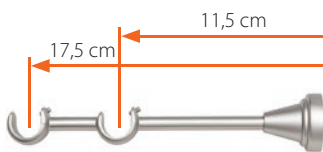

WSPORNIK PODWÓJNY  
ZWYKŁY (16 + 16 mm)



WSPORNIK POJEDYNCZY  
ZWYKŁY (16 mm)

## AKCESORIA

ACCESSORIES | PRÍSLUŠENSTVO |  
PŘÍSLUŠENSTVÍ



KÓŁKO Z ŻABKĄ  
CICHE



ŁĄCZNIK PROSTY

## RURY

RODS | RŮRKY | TRUBKY



GALWANIZOWANA

## DŁUGOŚĆ

LENGTH | DĚLKA | DÉLKA

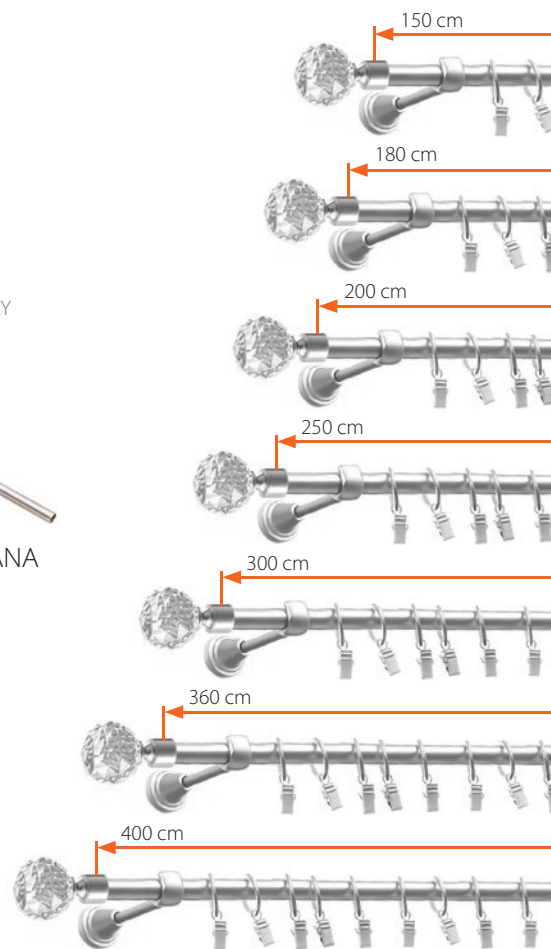

## ZAKOŃCZENIA

FINALS | KONCOVKY | KONCOVKY

### ANTYK

antique |  
starožitnosť |  
starožitnosť

### CHROM MAT

matt chrome |  
matný chróm |  
matný chrom

### ANTYK MALOWANY

painted antique |  
maľovaná starožitnosť |  
malovaná starožitnosť

### SREBRO MALOWANE

painted silver |  
striebro maľované |  
stříbro malované

### ANTYK MATOWY

matt antique |  
matné starožitnosti |  
matné starožitnosti

### SREBRO MATOWE

matt silver |  
matné striebro |  
matné stříbro



RUBIK



PUCHAR



PRINCE



OWAL



MOZAIKA



MONAKO



KULA KRYSTAŁ



GAŁKA



GAŁĄZKA



FANTAZJA



ELIZA



CYLINDER



CYLINDER KRYSTAŁ



ŚLIMAK



LUNA



PAOLA



SPIRALKA



KULKA

## WSPORNIKI

BRACKET | PODPERA | PODPĚRA

### ANTYK

antique |  
starožitnosť |  
starožitnosť

### CHROM MAT

matt chrome |  
matný chróm |  
matný chrom

### ANTYK MALOWANY

painted antique |  
maľovaná starožitnosť |  
malovaná starožitnosť

### SREBRO MALOWANE

painted silver |  
striebro maľované |  
stříbro malované

### ANTYK MATOWY

matt antique |  
matné starožitnosti |  
matné starožitnosti

### SREBRO MATOWE

matt silver |  
matné striebro |  
matné stříbro

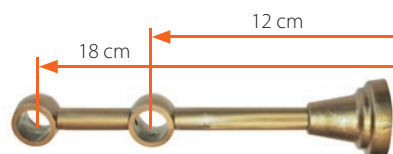

WSPORNIK PODWÓJNY LEON  
(16 + 16 mm)

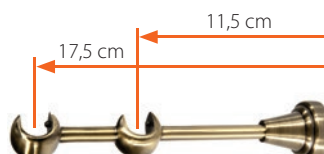

WSPORNIK PODWÓJNY  
ZWYKŁY (16 + 16 mm)

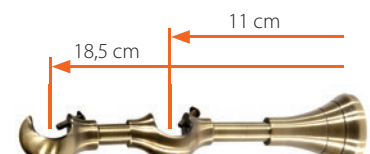

WSPORNIK PODWÓJNY  
REGULOWANY (16 + 16 mm)



WSPORNIK POJEDYNCZY LEON  
(16 mm)



WSPORNIK POJEDYNCZY  
ZWYKŁY (16 mm)



WSPORNIK POJEDYNCZY  
REGULOWANY (16 mm)





WSPORNIK SUFITOWY  
(16 mm + 16 mm)



WSPORNIK BOCZNY

## AKCESORIA

ACCESSORIES | PŘÍSLUŠENSTVO | PŘÍSLUŠENSTVÍ

### ANTYK

antique |  
starožitnosť |  
starožitnosť

### CHROM MAT

matt chrome |  
matný chróm |  
matný chrom

### ANTYK MALOWANY

painted antique |  
malovaná starožitnosť |  
malovaná starožitnosť

### SREBRO MALOWANE

painted silver |  
striebro malované |  
stříbro malované

### ANTYK MATOWY

matt antique |  
matné starožitnosti |  
matné starožitnosti

### SREBRO MATOWE

matt silver |  
matné striebro |  
matné stříbro



KÓŁKO Z ŻABKĄ LEON



KÓŁKO Z ŻABKĄ



KÓŁKO Z ŻABKĄ  
CICHE



AGRAFKA DO KÓŁKA  
METALOWEGO



ŁĄCZNIK PROSTY



ŁĄCZNIK KĄTOWY

## RURY

RODS | RŮRKY | TRUBKY

### ANTYK

antique |  
starožitnosť |  
starožitnosť

### CHROM MAT

matt chrome |  
matný chróm |  
matný chrom

### ANTYK MALOWANY

painted antique |  
malovaná starožitnosť |  
malovaná starožitnosť

### SREBRO MALOWANE

painted silver |  
striebro malované |  
stříbro malované



MALOWANA



GALWANIZOWANA

# KARNISZE METALOWE



**POJEDYNCZY**  
SINGLE I 1-JEDNODUCHÝ I JEDNOŘADÉ



**PODWÓJNY**  
DOUBLE I DVOJITÝ I DVOUŘADÉ

## ZAKOŃCZENIA

FINALS I KONCOVKY I KONCOVKY



OWAL



KULKA



MONAKO

## WSPORNIKI

BRACKET I PODPERA I PODPĚRA

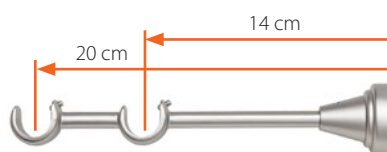

WSPORNIK PODWÓJNY ZWYKŁY  
(19 + 19 mm)

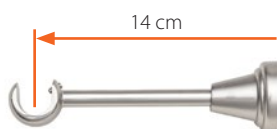

WSPORNIK POJEDYNCZY ZWYKŁY  
(19 mm)

## AKCESORIA

ACCESSORIES I PŘÍSLUŠENSTVO I  
PŘÍSLUŠENSTVÍ



KÓŁKO Z ŻABKĄ



ŁĄCZNIK PROSTY

# SPECJAL Ø19



malowany |  
painted | natretá |  
Natíraná



szlifowany |  
Polished | brúsená |  
broušená



elementy  
galwanizowane |  
galvanized elements  
| pozinkované prvky



2 kolory do  
wyboru | 2 colors |  
2 farby | 2 barvy



pakowany w folię |  
packaged in foil |  
zabalená vo fólii |  
zabalená do fólie

*Specjalne rozwiązania na każdą kieszeń*

Karnisz ten jest najtańszą dostępną opcją spośród karniszy o średnicy 19 mm. Należy zwrócić uwagę, że dostępne są dwie opcje metody nakładania koloru. Jeden jest malowany drugi nakładany na szlifowaną rurkę. W tym karniszu mamy do dyspozycji tylko trzy podstawowe zakończenia.

(EN) This curtain pole is the most affordable option available among curtain poles with 19 mm diameter. Please note that there are two options for the method of color application. One is painted and the other is applied on a polished rod. This curtain pole has only three basic finials available.

(SK) Táto záclonová tyč je najlacnejší variant dostupný medzi záclonovými tyčami o priemere 19 mm. Upozorňujeme, že k dispozícii sú dve možnosti natieraní farbou: jedna je natretá, druhá je aplikovaná na brúsenú trúbku. K tejto záclonovej tyči ponúkame len tri základné koncovky.

(CZ) Tato záclonová tyč je nejlevnější varianta dostupná mezi záclonovými tyčemi o průměru 19 mm. Upozorňujeme, že k dispozici jsou dvě možnosti natírání barvou: jedna je natřená, druhá je aplikována na broušenou trubku. V této záclonové tyči máme pouze tři základní koncovky.



Tani w prostocie | Affordable and simple | Lacná v jednoduchosti | Levná v jednoduchosti

## KOLORY

COLOURS | FARBY | ODSŤÍNÝ



### ANTYK

antique | starožitnosť | starožitnost



### SREBRO MALOWANE

painted silver | striebro maľované |  
stříbro malované

## RURY

RODS | RÚRKY | TRUBKY



SZLIFOWANA / MALOWANA

## DŁUGOŚĆ

LENGTH | DĚŽKA | DÉLKA



150 cm



200 cm



250 cm



300 cm



400 cm

# KARNISZE METALOWE



## POJEDYNCZY

SINGLE I 1-JEDNODUCHÝ I JEDNOŘADÉ



## PODWÓJNY

DOUBLE I DVOJITÝ I DVOUŘADÉ

## ZAKOŃCZENIA

FINALS I KONCOVKY I KONCOVKY



COSMO



CYLINDER KRYSZTAŁ



ELIZA



GENUA



KULA OLIMP



MARS



MONAKO



MOTYL



ORBITA



OWAL



SIGMA



STOŻEK



STOŻEK MAŁY



WALEC



ZEUS



LUNA



KULKA



MONAKO DŁUGIE



KULA KRYSZTAŁ



# OLIMP Ø19

*Najczęściej wybierany*



3 kolory do wyboru | 3 colors | 3 farby | 3 barvy



elementy galwanizowane | galvanized elements | pozinkované prvky



pakowany w folię | packaged in foil | zabalená vo fólii | balená ve fólii



galwanizowana rura | galvanized rod | galvanizovaná rura | galvanizovaná



kółko z żabką ciche | ring with clip silent | krúžok so žabkou ciche | kroužek s žabkou ciché

To rozbudowany zestaw karniszy opartych o wspornik zwykły. Do wyboru jest wiele zakończeń, aż w trzech kolorach. Karnisz bardzo popularny, sprzedawany w wielu różnych konfiguracjach. Pakowany w folię termokurczliwą wraz z niezbędnymi elementami do montażu. Karnisz najchętniej kupowany.

(EN) This is an extensive set of curtain poles with a standard bracket. Available with many finials in as many as three colors. The curtain pole is very popular and sold in many different configurations. It is packed in heat-shrink foil together with all elements needed for assembly. The best-selling curtain pole.

(SK) Ide o rozsiahlu sadu záclonových tyčí založených na jednoduchej konzole. Na výber je mnoho koncoviek v troch farbách. Garniža je veľmi populárna, predáva sa v mnohých rôznych konfiguráciách. Balená do zmršťovacej fólie s nevyhnutnými prvkami pre montáž. Najčastejšie kupovaná garniža.

(CZ) Jedná se o rozsáhlou sadu záclonových tyčí založených na jednoduché konzole. Na výběr je mnoho koncovek ve třech barvách. Garnýž je velmi populární, prodává se v mnoha různých konfiguracích. Balená do smršťovací fólie s nezbytnými prvky pro montáž. Nejčastěji kupovaná garnýž.



Najpopularniejszy | Most popular | Najpopularniejsze | Nejpopulárnější

## KOLORY

COLOURS | FARBY | ODSTÍNY



### ANTYK

antique | starožitnosť | starožitnost



### CHROM MAT

matt chrome | matný chróm | matný chrom



### STAL NIERDZEWNA

stainless steel | nerezová ocel | nerezová ocel

## WSPORNIKI

BRACKET | PODPERA | PODPĚRA

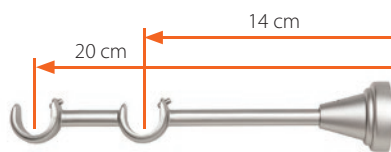

WSPORNIK PODWÓJNY ZWYKŁY (19 + 19 mm)

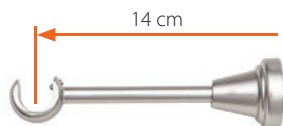

WSPORNIK POJEDYNCZY ZWYKŁY (19 mm)

## AKCESORIA

ACCESSORIES | PŘÍSLUŠENSTVO | PŘÍSLUŠENSTVÍ



KÓŁKO Z ŻABKĄ CICHE



ŁĄCZNIK PROSTY

## RURY

RODS | RŮRKY | TRUBKY



GALWANIZOWANA

## DŁUGOŚĆ

LENGTH | DĚLKA | DÉLKA

150 cm

180 cm

200 cm

250 cm

300 cm

360 cm

400 cm

# KARNISZE METALOWE



**POJEDYNCZY**  
SINGLE I 1-JEDNODUCHÝ I JEDNOŘADÉ



**PODWÓJNY**  
DOUBLE I DVOJITÝ I DVOUŘADÉ

## ZAKOŃCZENIA

FINALS I KONCOVKY I KONCOVKY



COSMO



CYLINDER KRYSZTAŁ



ELIZA



GENUA



KULA OLIMP



MARS



MONAKO



MOTYL



ORBITA



OWAL



SIGMA



STOŻEK



STOŻEK MAŁY



WALEC



ZEUS



LUNA



KULKA



MONAKO DŁUGIE



KULA KRYSZTAŁ

# OLIMP Z ROWKIEM Ø19



3 kolory do wyboru | 3 colors | 3 farby | 3 barvy



rura z rowkiem | grooved rod | rúrka s drážkou | trubka s drážkou



wspornik profilowy | profiling bracket | podpora profilu | podpora profilu



pakowany w folię | packaged in foil | zabalená vo fólii | balená ve fólii

*Większe możliwości*

Karnisz nietypowy. Żabki przesuwamy po całej długości szyny od zakończenia do zakończenia. Mamy dostęp do całej długości rury, dzięki czemu możemy swobodnie przesuwać firany czy kotary. Karnisz ten posiada wsporniki profilowe montowane od góry, możemy wyposażyć go we wszystkie dostępne zakończenia pasujące do karniszy fi 19 mm.

(EN) An unusual curtain pole. The clips can slide along the entire length of the pole from finial to finial. We have access to the entire length of the rod, which allows us to freely drag the drapes or curtains. This curtain pole has profile brackets, it can be fitted with all available finials that fit 19 mm curtain poles.

(SK) Háčiky sa pohybuju po celej dĺžke koľajnice od jednej koncovky k druhej. Máme prístup k celej dĺžke rúrky, takže môžeme voľne pohybovať záclonami alebo závesmi. Táto záclonová tyč má profilové konzoly, môžeme ju vybaviť všetkými dostupnými koncovkami vhodnými pre garníže fi 19 mm.

(CZ) Háčky se pohybují po celé délce kolejnice od jedné koncovky ke druhé. Máme přístup k celé délce trubky, takže můžeme volně pohybovat záclonami nebo závěsy. Tato záclonová tyč má profilové konzoly, můžeme ji vybavit všemi dostupnými koncovkami vhodnými pro garnýže fi 19 mm.



Przesuwaj do końca | Przesuwaj do końca | Przesuwaj do końca | Przesuwaj do końca

## KOLORY

COLOURS | FARBY | ODSTÍNY



### ANTYK

antique | starožitnosť | starožitnost



### CHROM MAT

matt chrome | matný chróm | matný chrom



### STAL NIERDZEWNA

stainless steel | nerezová oceľ | nerezová ocel

## WSPORNIKI

BRACKET | PODPERA | PODPĚRA

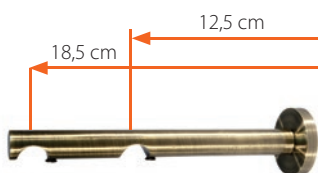

WSPORNIK PODWÓJNY  
PROFILOWY (19 + 19 mm)



WSPORNIK POJEDYNCZY  
PROFILOWY (19 mm)

## AKCESORIA

ACCESSORIES | PRÍSLUŠENSTVO | PŘÍSLUŠENSTVÍ



SUWAK Z ŻABKĄ



ŁĄCZNIK PŁASKI

## RURY

RODS | RÚRKY | TRUBKY



GALWANIZOWANA  
Z ROWKIEM

## DŁUGOŚĆ

LENGTH | DĹŽKA | DÉLKA

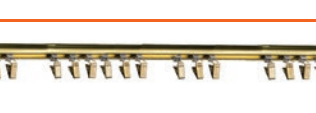
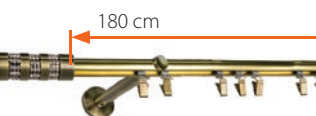
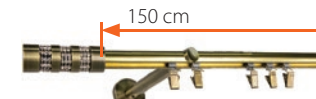

# KARNISZE METALOWE

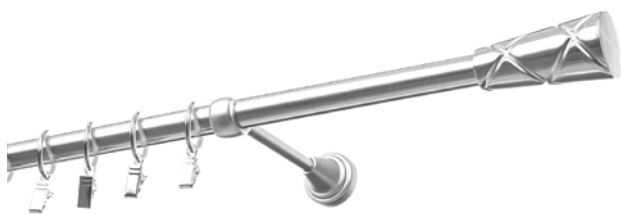

**POJEDYNCZY**  
SINGLE I 1-JEDNODUCHY I JEDNOŘADÉ



**PODWÓJNY**  
DOUBLE I DVOJITÝ I DVOUŘADÉ

## ZAKOŃCZENIA

FINALS I KONCOVKY I KONCOVKY



COSMO



GENUA



KULA OLIMP



MONAKO



KULKA



MONAKO DŁUGIE

## WSPORNIKI

BRACKET I PODPERA I PODPĚRA

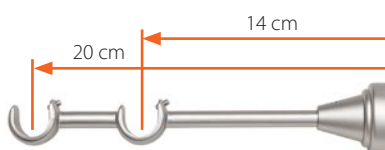

WSPORNIK PODWÓJNY ZWYKŁY  
(19 + 19 mm)



WSPORNIK POJEDYNCZY ZWYKŁY  
(19 mm)

## AKCESORIA

ACCESSORIES I PŘÍSLUŠENSTVO I  
PŘÍSLUŠENSTVÍ



KÓŁKO Z ŻABKĄ CICHE



ŁĄCZNIK PROSTY

# EUROLUX Ø19

Luksus pośród 19 mm



3 kolory do wyboru | 3 colors | 3 farby | 3 barvy

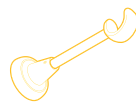

wspornik zwykły | standard bracket | obyczajná konzola | občejná konzola



pakowany w tubę | packed in a tube | zabalená v tube | zabalená v tubě



kółko z żabką ciche | ring with clip silent | krúžok so žabkou ciche | kroužek s žabkou tiché

Karnisz Premium dla wymagających klientów. Dostępny jest on z pięcioma najpopularniejszymi zakończeniami. Karnisz ten pakowany jest wraz z żabkami cichymi, które poruszają się po galwanizowanej rurce. Warto podkreślić, że jest on pakowany w specjalną tubę, która odpowiednio zabezpiecza produkt i pięknie wygląda na ekspozycji sklepowej.

(EN) Premium curtain pole for demanding customers. It is available with five most popular finials. This curtain pole is packed with silent clips that slide on a galvanized rod. It is worth noting that it is packed in a special tube, which properly protects the product. And it looks beautiful on a shop display.

(SK) Garníža prémium pre náročných zákazníkov. Je k dispozícii so piatich najpopulárnejšími koncovkami. Táto záclonová tyč je v sade s tichými háčikmi, ktoré sa pohybujú po galvanizovanej trubke. Je potrebné zdôrazniť, že je zabalená do špeciálnej tuby, ktorá produkt vhodným spôsobom zabezpečuje. A na displeji v obchode vyzerá nádherne.

(CZ) Garnýž prémium pro náročné zákazníky. Je k dispozici se pět nejpopulárnějšími koncovkami. Tato záclonová tyč je v sadě s tichými háčky, které se pohybují po galvanizované trubce. Je třeba zdůraznit, že je zabalená do speciální tuby, která produkt vhodným způsobem zabezpečuje. A na displeji obchodu vypadá nádherně.



Premium | Premium | Premium | Premium

## KOLORY

COLOURS | FARBY | ODSTÍNŮ



### ANTYK

antique | starožitnosť | starožitnost



### CHROM MAT

matt chrome | matný chróm | matný chrom



### STAL NIERDZEWNA

stainless steel | nerezová ocel | nerezová ocel

## RURY

RODS | RÚRKY | TRUBKY



GALWANIZOWANA

## DŁUGOŚĆ

LENGTH | DĚLKA | DÉLKA



150 cm



200 cm



250 cm



300 cm



# KARNISZE METALOWE



## POJEDYNCZY

SINGLE I 1-JEDNODUCHÝ I JEDNOŘADÉ



## PODWÓJNY

DOUBLE I DVOJITÝ I DVOUŘADÉ

## ZAKOŃCZENIA

FINALS I KONCOVKY I KONCOVKY



MONAKO



KULKA

## WSPORNIKI

BRACKET I PODPERA I PODPĚRA

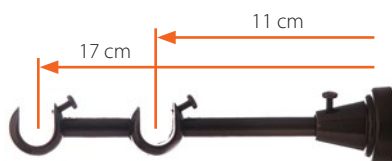

WSPORNIK PODWÓJNY ZWYKŁY  
(19 + 19 mm)



WSPORNIK POJEDYNCZY ZWYKŁY  
(19 mm)

## AKCESORIA

ACCESSORIES I PŘÍSLUŠENSTVO I  
PŘÍSLUŠENSTVÍ



KÓŁKO Z ŻABKĄ CICHE



ŁĄCZNIK PROSTY

# EUROLUX CAFFE LATTE Ø19



2 kolory do wyboru | 2 colors | 2 farby | 2 barvy



wspornik zwykły | standard bracket | obyčajná konzola | obyčejná konzola



pakowany w tubę | packed in a tube | balené v tube | baleno v tubě



kółko z żabką ciche | ring with clip silent | krúžok so žabkou ciche | kroužek s žabka tiché

*Black and White*

Karnisz ten powstał w odpowiedzi na zapotrzebowanie rynku. Dostępny jest tylko w opcji czarnej i białej z dwoma zakończeniami. Pakowany również w przezroczystą tubę.

(EN) This curtain pole was designed as a response to market demand. It is only available in black or white with two finials. It is also packed in a transparent tube.

(SK) Táto garniža vznikla v odpovedi na dopyt trhu. K dispozícii len v čiernej a bielej farbe s dvomi koncovkami. Balená tiež v priehľadnej tube.

(CZ) Tato garnýž vznikla v odpovědi na poptávku trhu. K dispozici pouze v černé a bílé barvě se dvěma koncovkami. Baleno také v průhledné tubě.



Na czasie | Trendy | Trendy | Trendy

## KOLORY

COLOURS | FARBY | ODSTÍNŮ



### BIAŁY MALOWANY

painting white | maľované na bielo | malované bílé



### CZARNY MALOWANY

black painting | čierna farba | černě malované

## RURY

RODS | RÚRKY | TRUBKY



MALOWANA

## DŁUGOŚĆ

LENGTH | DĹŽKA | DÉLKA



## ZAKOŃCZENIA

FINALS | KONCOVKY | KONCOVKY

### ANTYK

antique |  
starožitnost |  
starožitnost

### CHROM MAT

matt chrome |  
matný chróm |  
matný chrom

### STAL NIERDZEWNA

stainless steel |  
nerezová oceľ |  
nerezová ocel

### CZARNY NIKIEL

black nickel |  
čierny nikel |  
černý nikel

### BIAŁY MALOWANY

painted white |  
malované na bielo |  
malované bílé

### CZARNY MALOWANY

black painted |  
čierna farba |  
černě malované

### SREBRO MALOWANE

painted silver |  
striebro malované |  
stříbro malované



COSMO



CYLINDER KRYSZTAŁ



ELIZA



GENUA



KULA OLIMP



MARS



MONAKO



MOTYL



ORBITA



OWAL



SIGMA



STOŻEK



STOŻEK MAŁY



WALEC



ZEUS



LUNA



KULKA



MONAKO DŁUGIE



KULA KRYSZTAŁ

## WSPORNIKI

BRACKET | PODPERA | PODPĚRA

### ANTYK

antique |  
starožitnost |  
starožitnost

### CHROM MAT

matt chrome |  
matný chróm |  
matný chrom

### STAL NIERDZEWNA

stainless steel |  
nerezová oceľ |  
nerezová ocel

### CZARNY NIKIEL

black nickel |  
čierny nikel |  
černý nikel

### BIAŁY MALOWANY

painted white |  
malované na bielo |  
malované bílé

### CZARNY MALOWANY

black painted |  
čierna farba |  
černě malované

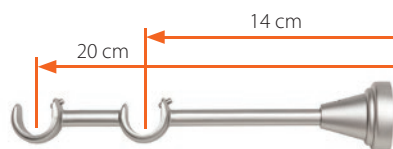

WSPORNIK PODWÓJNY ZWYKŁY  
(19 + 19 mm)



WSPORNIK PODWÓJNY  
PROFILOWY (19 + 19 mm)

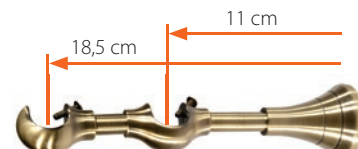

WSPORNIK PODWÓJNY  
REGULOWANY (19 + 19 mm)



WSPORNIK POJEDYNCZY ZWYKŁY  
(19 mm)



WSPORNIK POJEDYNCZY  
PROFILOWY (19 mm)



WSPORNIK POJEDYNCZY  
REGULOWANY (19 mm)



WSPORNIK SUFITOWY  
(19 + 19 mm)



WSPORNIK BOCZNY

## AKCESORIA

ACCESSORIES | PRÍSLUŠENSTVO |  
PŘÍSLUŠENSTVÍ

### ANTYK

antique |  
starožitnosť |  
starožitnosť

### CHROM MAT

matt chrome |  
matný chróm |  
matný chrom

### STAL NIERDZEWNA

stainless steel |  
nerezová oceľ |  
nerezová ocel

### CZARNY NIKIEL

black nickel |  
čierny nikel |  
černý nikl

### BIAŁY MALOWANY

painted white |  
maľované na bielo |  
malované bílé

### CZARNY MALOWANY

black painted |  
čierna farba |  
černě malované

### SREBRO MALOWANE

painted silver |  
striebro maľované |  
stříbro malované



KÓŁKO Z ŻABKĄ CICHE



KÓŁKO Z ŻABKĄ



SUWAK Z ŻABKĄ



SUWAK Z AGRAFKĄ



AGRAFKA DO KÓŁKA  
METALOWEGO



ŁĄCZNIK PROSTY



ŁĄCZNIK PŁASKI



ŁĄCZNIK KĄTOWY

## RURY

RODS | RŮRKY | TRUBKY

### ANTYK

antique |  
starožitnosť |  
starožitnosť

### CHROM MAT

matt chrome |  
matný chróm |  
matný chrom

### STAL NIERDZEWNA

stainless steel |  
nerezová oceľ |  
nerezová ocel

### CZARNY NIKIEL

black nickel |  
čierny nikel |  
černý nikl

### BIAŁY MALOWANY

painted white |  
maľované na bielo |  
malované bílé

### CZARNY MALOWANY

black painted |  
čierna farba |  
černě malované

### SREBRO MALOWANE

painted silver |  
striebro maľované |  
stříbro malované



MALOWANA



SZLIFOWANA / MALOWANA



GALWANIZOWANA



GALWANIZOWANA  
Z ROWKIEM

# KARNISZE METALOWE



**POJEDYNCZY**  
SINGLE I 1-JEDNODUCHÝ I JEDNOŘADÉ



**PODWÓJNY**  
DOUBLE I DVOJITÝ I DVOUŘADÉ

## ZAKOŃCZENIA

FINALS I KONCOVKY I KONCOVKY



KULA ELEGANT



MONAKO



KULKA  $\varnothing 19$

## WSPORNIKI

BRACKET I PODPERA I PODPĚRA

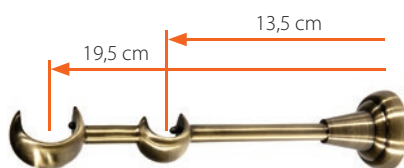

WSPORNIK PODWÓJNY ZWYKŁY  
(25 + 19 mm)



WSPORNIK POJEDYNCZY ZWYKŁY  
(25 mm)

## AKCESORIA

ACCESSORIES I PŘÍSLUŠENSTVO I PŘÍSLUŠENSTVÍ



KÓŁKO Z ŻABKĄ  $\varnothing 19$   
KÓŁKO Z ŻABKĄ  $\varnothing 25$



ŁĄCZNIK PROSTY



# SPECJAL $\varnothing 25$

*Prostota i atrakcyjna cena*



2 kolory do wyboru | 2 colors | 2 farby | 2 barvy

2

2 zakończenia | 2 finials | 2 koncovky | 2 koncovky



pakowany w folię | packaged in foil | zabalená do fólie | zabalená do fólie

Najtańszy w ofercie karnisz fi 25 mm. Do nabycia w dwóch wersjach kolorystycznych. Wybierając Special fi 25 mm możemy dobrać sobie dwa rodzaje zakończeń. Karnisz pakowany w folię.

(EN) The most affordable fi 25 mm curtain pole in the offer. Available in two color versions. Choosing Special fi 25 mm we can select two types of finials. The curtain pole is packaged in foil.

(SK) Najlacnejšia závesová tyč fi 25 mm v ponuke. K dispozícii v dvoch farebných prevedeniach. Ak vyberiete Special fi 25 mm môžete vybrať dva typy koncoviek. Závesová tyč je zabalená do fólie.

(CZ) Nejlevnější závesová tyč fi 25 mm v nabídce. K dispozici ve dvou barevných provedeních. Pokud vyberete Special fi 25 mm můžete vybrat dva typy koncovek. Závesová tyč je zabalena do fólie.



Najtańszy z 25 mm | The most affordable of 25 mm curtain poles | Najlacnejšia z 25 mm | Nejlevnější z 25 mm

## KOLORY

COLOURS | FARBY | ODSTÍNY



### ANTYK

antique | starožitnosť | starožitnost



### SREBRO MALOWANE

painted silver | striebro maľované | stříbro malované

## RURY

RODS | RÚRKY | TRUBKY



SZLIFOWANA / MALOWANA  $\varnothing 19$   
SZLIFOWANA / MALOWANA  $\varnothing 25$

## DŁUGOŚĆ

LENGTH | DĚLKA | DÉLKA

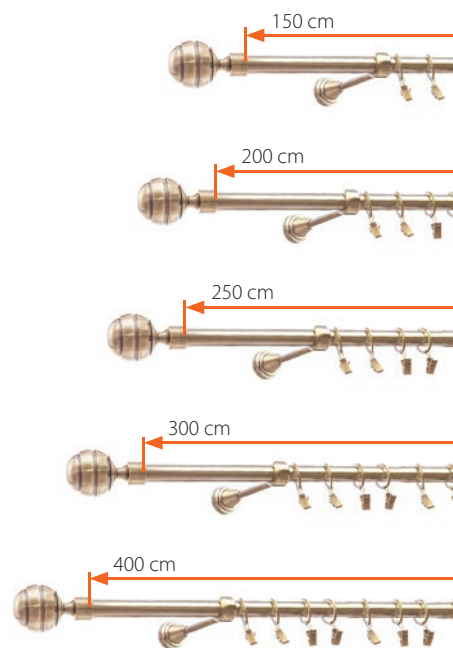

# KARNISZE METALOWE

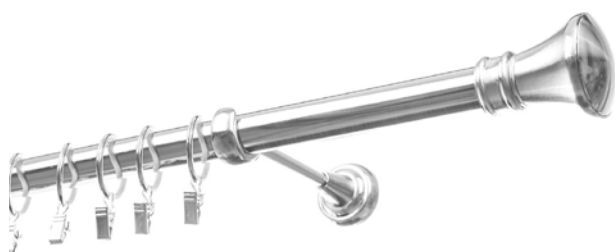

**POJEDYNCZY**  
SINGLE I 1-JEDNODUCHÝ I JEDNOŘADÉ



**PODWÓJNY**  
DOUBLE I DVOJITÝ I DVOUŘADÉ

## ZAKOŃCZENIA

FINALS I KONCOVKY I KONCOVKY



ALMERO



AVANTI



BOSTON



CYLINDER KRYSZTAŁ



DAWI



FANTAZJA



FARAON



GAŁĄZKA



KULA AŻUR



KULA ELEGANT



KULA KRYSZTAŁ



LUNA



MONAKO



MONAKO DŁUGIE



OWAL



PORTO



SATURN



VERONA



KWADRAT  
KRYSZTAŁ



KULKA ø19

# APOLLO $\varnothing 25$

*Wiele konfiguracji*



4 kolory do wyboru | 4 colors | 4 farby | 4 barvy



pakowany w folię | packaged in foil | balená vo fólii | baleno ve fólii



galwanizowana rura | galvanized rod | galvanizovaná rúrka | galvanizovaná trubka



kółko z żabką ciche | ring with clip silent | kroužek so žabkou ciche | kroužek s žabka tiché

Karnisz metalowy Apollo daje nam możliwość stworzenia wielu konfiguracji wymarzonego karnisza. W tej opcji mamy do wyboru cztery kolory i wszystkie dostępne zakończenia dla karniszy fi 25 mm. Klient ma możliwość stworzenia karnisza idealnego dla siebie.

(EN) The Apollo metal curtain pole allows us to create many configurations of our ideal curtain pole. In this option we have a choice of four colors and all finishes available for fi 25 mm curtain poles. The customer has the opportunity to create the perfect curtain pole.

(SK) Kovová garníža Apollo nám dáva príležitosť vytvoriť mnoho konfigurácií vašej vysnívanej garníže. V tejto variante máme na výber z štyri farieb a všetkých dostupných koncoviek pre fi 25 mm garníže. Zákazník má možnosť vytvoriť garnížu, ktorá bude pre neho ideálna.

(CZ) Kovový garnýž Apollo nám dává příležitost vytvořit mnoho konfigurací vašeho vysněného garnýže. V této variantě máme na výběr ze čtyř barev a všech dostupných koncovek pro fi 25 mm garnýže. Zákazník má možnost vytvořit garnýž, která bude pro něj ideální.



Jeden karnisz, wiele rozwiązań | One curtain pole - many solutions | Jedna garníža, veľa riešení | Jedna garnýž, mnoho řešení

## KOLORY

COLOURS | FARBY | ODSTÍNY



### ANTYK

antique | starożytność | starožitnost



### CHROM MAT

matt chrome | matný chróm | matný chrom



### STAL NIERDZEWNA

stainless steel | nerezová oceľ | nerezová ocel



### CZARNY NIKIEL

black nickel | čierny nikel | černý nikel

## WSPORNIKI

BRACKET | PODPERA | PODPĚRA

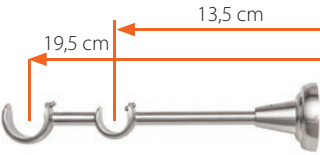

WSPORNIK PODWÓJNY ZWYKŁY (25 + 19 mm)

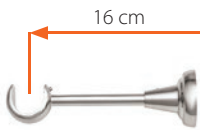

WSPORNIK POJEDYNCZY ZWYKŁY (25 mm)

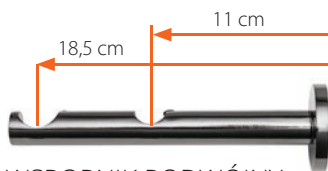

WSPORNIK PODWÓJNY PROFILOWY (25 + 19 mm)



WSPORNIK POJEDYNCZY PROFILOWY (25 mm)

## AKCESORIA

ACCESSORIES | PRÍSLUŠENSTVO | PŘÍSLUŠENSTVÍ



KÓŁKO Z ŻABKĄ CICHE  $\varnothing 19$   
KÓŁKO Z ŻABKĄ CICHE  $\varnothing 25$



ŁĄCZNIK PROSTY

## RURY

RODS | RÚRKY | TRUBKY



GALWANIZOWANA  $\varnothing 19$   
GALWANIZOWANA  $\varnothing 25$

## DŁUGOŚĆ

LENGTH | DĚLKA | DÉLKA



# KARNISZE METALOWE



**POJEDYNCZY**  
SINGLE I 1-JEDNODUCHÝ I JEDNOŘADÉ



**PODWÓJNY**  
DOUBLE I DVOJITÝ I DVOUŘADÉ

## ZAKOŃCZENIA

FINALS I KONCOVKY I KONCOVKY



ALMERO



AVANTI



BOSTON



CYLINDER KRYSTAŁ



DAWI



FANTAZJA



FARAON



GAŁĄZKA



KULA AŻUR



KULA ELEGANT



KULA KRYSTAŁ



MONAKO



MONAKO DŁUGIE



OWAL



PORTO



SATURN



VERONA



LUNA



LUNA ø19

# APOLLO Z ROWKIEM Ø25



3 kolory do wyboru | 3 colors | 3 farby | 3 barvy



pakowany w folię | packaged in foil | zabalena vo fólii | zabaleno ve fólii

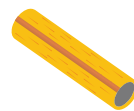

galwanizowana rura z rowkiem | galvanized grooved rod | galvanizovaná rúrka s drážkou | galvanizovaná trubka s drážkou



wspornik profilowy | profiling bracket | podpora profilu | podpora profilu

*Wyjątkowe możliwości*

Podobnie jak wersja APOLLO bez rowka, model ten daje nam wiele możliwości stworzenia wyjątkowego karnisza. Wiele zakończeń, modna kolorystyka i rura z rowkiem tworzą niepowtarzalną całość.

(EN) Similarly to the non-grooved version of APOLLO, this model provides us with many opportunities to create a unique curtain pole. Many finials, trendy color palette and a rod with a groove form a unique curtain pole.

(SK) Rovnako ako verzia APOLLO bez drážky, tento model nám dáva veľa príležitostí vytvoriť jedinečnú garnižu. Mnoho koncoviek, módne farby a rúrka s drážkou vytvárajú jedinečný celok.

(CZ) Stejně jako verze APOLLO bez drážky, tento model nám dává mnoho příležitostí vytvořit jedinečnou garnýž. Mnoho koncovek, módní barvy a trubka s drážkou vytvářejí jedinečný celek.



Przesuwaj po całości | Slide along the entire rod | Posúvajte po celej dĺžke | Posouvejte po celé délce

## KOLORY

COLOURS | FARBY | ODSTÍNY



### ANTYK

antique | starožitnost | starožitnost



### CHROM MAT

matt chrome | matný chróm | matný chrom



### STAL NIERDZEWNA

stainless steel | nerezová oceľ | nerezová ocel

## WSPORNIKI

BRACKET | PODPERA | PODPĚRA

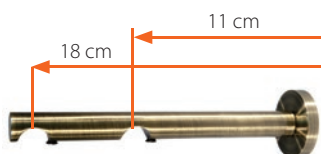

WSPORNIK PODWÓJNY  
PROFILOWY (25 + 19 mm)



WSPORNIK POJEDYNCZY  
PROFILOWY (25 mm)

## AKCESORIA

ACCESSORIES | PRÍSLUŠENSTVO | PŘÍSLUŠENSTVÍ



SUWAK Z ŻABKĄ



ŁĄCZNIK PŁASKI

## RURY

RODS | RŮRKY | TRUBKY



GALWANIZOWANA  
Z ROWKIEM Ø19  
GALWANIZOWANA  
Z ROWKIEM Ø25

## DŁUGOŚĆ

LENGTH | DÍŽKA | DÉLKA



150 cm



200 cm



250 cm



300 cm



400 cm



# KARNISZE METALOWE



## POJEDYNCZY

SINGLE I 1-JEDNODUCHÝ I JEDNOŘADÉ



## PODWÓJNY

DOUBLE I DVOJITÝ I DVOUŘADÉ

## ZAKOŃCZENIA

FINALS I KONCOVKY I KONCOVKY



KULA ELEGANT



MONAKO



MONAKO DŁUGIE



AVANTI



KULKA  $\varnothing$ 19

## WSPORNIKI

BRACKET I PODPERA I PODPĚRA

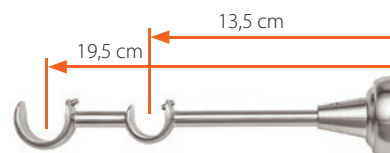

WSPORNIK PODWÓJNY ZWYKŁY  
(25 + 19 mm)



WSPORNIK POJEDYNCZY ZWYKŁY  
(25 mm)

# EUROLUX Ø25

*Najwyższy poziom luksusu*



3 kolory do wyboru | 3 colors | 3 farby | 3 barvy



pakowany w tubę | packaged in a tube | zabalená do tuby | zabaleno do tuby



galwanizowana rura | galvanized rod | galvanizovaná rúrka | galvanizovaná trubka

Prostota zamknięta w luksusie. Karnisz dostępny w wersji z najmodniejszymi zakończeniami. Produkt dedykowany dla klienta wymagającego i szukającego nietuzinkowych rozwiązań. Karnisze te są wyposażone w zwykłe wsporniki i kółka ciche.

(EN) Simplicity within luxury. The curtain pole is available with the most popular finishes. This product is dedicated to demanding customers looking for unusual solutions. These curtain poles are equipped with ordinary brackets and silent rings.

(SK) Jednoduchosť v luxusnom prevedení. Závesová tyč je k dispozícii vo verzii s najmodernejšími koncovkami. Produkt je určený náročnému zákazníkovi, ktorý hľadá neobvyklé riešenia. Garníže sú vybavené obyčajnými zátvorkami a tichými háčiky.

(CZ) Jednoduchost v luxusním provedení. Závěsová tyč je k dispozici ve verzi s nejmodernějšími koncovkami. Produkt je určen náročnému zákazníkovi, který hledá neobvyklá řešení. Garnýže jsou vybaveny obyčejnými závorkami a tichými háčky.



25 mm luksusu | 25 mm of luxury | 25 mm luxusu | 25 mm luksusu

## KOLORY

COLOURS | FARBY | ODSŤÍNY



### ANTYK

antique | starožitnosť | starožitnost



### CHROM MAT

matt chrome | matný chróm | matný chrom



### STAL NIERDZEWNA

stainless steel | nerezová oceľ | nerezová ocel

## AKCESORIA

ACCESSORIES | PŘÍSLUŠENSTVO | PŘÍSLUŠENSTVÍ



KÓŁKO Z ŻABKĄ CICHE Ø19  
KÓŁKO Z ŻABKĄ CICHE Ø25



ŁĄCZNIK PROSTY

## RURY

RODS | RÚRKY | TRUBKY



GALWANIZOWANA Ø19  
GALWANIZOWANA Ø25

## DŁUGOŚĆ

LENGTH | DĚLKA | DÉLKA

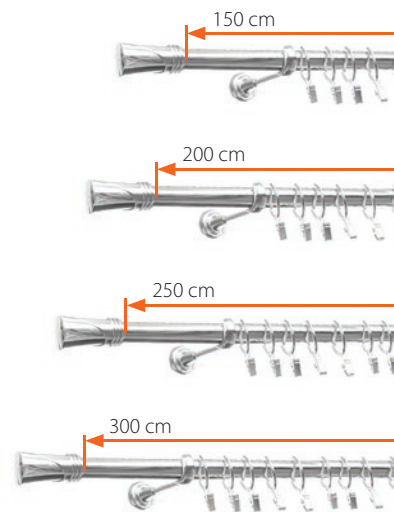

# KARNISZE METALOWE



**POJEDYNCZY**  
SINGLE I 1-JEDNODUCHÝ I JEDNOŘADÉ



**PODWÓJNY**  
DOUBLE I DVOJITÝ I DVOUŘADÉ

## ZAKOŃCZENIA

FINALS I KONCOVKY I KONCOVKY



KULA ELEGANT



KULKA  $\varnothing 19$

## WSPORNIKI

BRACKET I PODPERA I PODPĚRA

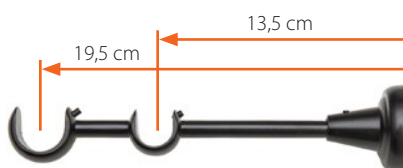

WSPORNIK PODWÓJNY ZWYKŁY  
(25 + 19 mm)



WSPORNIK POJEDYNCZY ZWYKŁY  
(25 mm)

## AKCESORIA

ACCESSORIES I PŘÍSLUŠENSTVO I  
PŘÍSLUŠENSTVÍ



KÓŁKO Z ŻABKĄ CICHE  $\varnothing 19$   
KÓŁKO Z ŻABKĄ CICHE  $\varnothing 25$



ŁĄCZNIK PROSTY

# EUROLUX CAFFE LATTE Ø25



2 kolory do  
wyboru | 2 colors |  
2 farby | 2 barvy



pakowany w tubę  
| packaged in a tube  
| zabalená do tuby |  
zabaleno do tuby

*Black and White II*

Karnisz ten oferujemy w kolorystyce czarnej i białej z popularnymi zakończeniami. Różnica pomiędzy tym karniszem a wersją 19 mm leży w rodzajach zakończeń i dostępnej średnicy karnisza.

(EN) This curtain is available in black or white with popular finials. The difference between this curtain pole and its 19 mm version is in the types of finials and the available curtain pole diameter.

(SK) Túto garnížu ponúkame v čiernej a bielej farbe s populárnymi koncovkami. Rozdiel medzi touto garnížou a verziou 19 mm spočíva v typoch koncoviek a dostupnom priemeru záclonovej tyče.

(CZ) Tuto garnýž nabízíme v černé a bílé barvě se populárními koncovkami. Rozdíl mezi touto garnýží a verzí 19 mm spočívá v typech koncovek a dostupném průměru záclonové tyče.



Black & white | Black & white | Black & white | Black & white

## KOLORY

COLOURS | FARBY | ODSTÍNŮ



### BIAŁY MALOWANY

painted white | malované na bielo |  
malované bílé



### CZARNY MALOWANY

black painted | čierna farba |  
černě malované

## RURY

RODS | RÚRKY | TRUBKY



MALOWANA Ø19  
MALOWANA Ø25

## DŁUGOŚĆ

LENGTH | DĚLKA | DÉLKA



## ZAKOŃCZENIA

FINALS | KONCOVKY | KONCOVKY

### ANTYK

antique |  
starožitnosť |  
starožitnosť

### CHROM MAT

matt chrome |  
matný chróm |  
matný chróm

### STAL NIERDZEWNA

stainless steel |  
nerezová ocel |  
nerezová ocel

### CZARNY NIKIEL

black nickel |  
čierny nikel |  
černý nikel

### BIAŁY MALOWANY

painted white |  
malované na bielo |  
malované bílé

### CZARNY MALOWANY

black painted |  
čierna farba |  
černě malované



ALMERO



AVANTI



BOSTON



CYLINDER KRYSZTAŁ



DAWI



FANTAZJA



FARAON



GAŁĄZKA



KULA AŻUR



KULA ELEGANT



KULA KRYSZTAŁ



LUNA



MONAKO



MONAKO DŁUGIE



OWAL



PORTO



SATURN



VERONA



KWADRAT  
KRYSZTAŁ

## RURY

RODS | RŮRKY | TRUBKY

### ANTYK

antique |  
starožitnosť |  
starožitnosť

### CHROM MAT

matt chrome |  
matný chróm |  
matný chróm

### STAL NIERDZEWNA

stainless steel |  
nerezová ocel |  
nerezová ocel

### CZARNY NIKIEL

black nickel |  
čierny nikel |  
černý nikel

### BIAŁY MALOWANY

painted white |  
malované na bielo |  
malované bílé

### CZARNY MALOWANY

black painted |  
čierna farba |  
černě malované

### SREBRO MALOWANE

painted silver |  
striebro malované |  
stříbro malované



MALOWANA



SZLIFOWANA



GALWANIZOWANA



GALWANIZOWANA  
Z ROWKIEM



## WSPORNIKI

BRACKET | PODPERA | PODPĚRA

### ANTYK

antique |  
starožitnost |  
starožitnost

### CHROM MAT

matt chrome |  
matný chróm |  
matný chrom

### STAL NIERDZEWNA

stainless steel |  
nerezová oceľ |  
nerezová ocel

### CZARNY NIKIEL

black nickel |  
čierny nikel |  
černý nikel

### BIĄŁY MALOWANY

painted white |  
malované na bielo |  
malované bílé

### CZARNY MALOWANY

black painted |  
čierna farba |  
černě malované

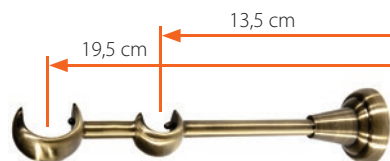

WSPORNIK PODWÓJNY ZWYKŁY  
(25 + 19 mm)

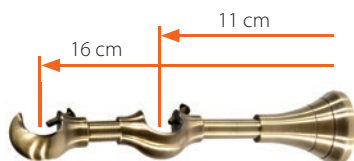

WSPORNIK PODWÓJNY  
REGULOWANY (25 + 19 mm)

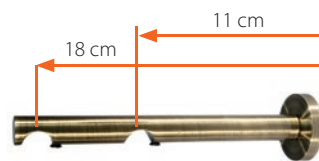

WSPORNIK PODWÓJNY  
PROFILOWY (25 + 19 mm)



WSPORNIK POJEDYNCZY ZWYKŁY  
(25 mm)



WSPORNIK POJEDYNCZY  
REGULOWANY (25 mm)



WSPORNIK POJEDYNCZY  
PROFILOWY (25 mm)

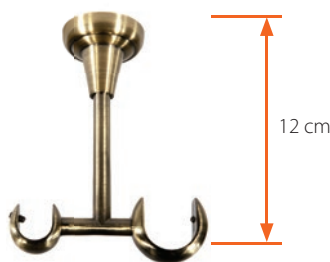

WSPORNIK SUFITOWY  
(25 + 19 mm)



WSPORNIK BOCZNY

## AKCESORIA

ACCESSORIES | PRÍSLUŠENSTVO |  
PŘÍSLUŠENSTVÍ

### ANTYK

antique |  
starožitnost |  
starožitnost

### CHROM MAT

matt chrome |  
matný chróm |  
matný chrom

### STAL NIERDZEWNA

stainless steel |  
nerezová oceľ |  
nerezová ocel

### CZARNY NIKIEL

black nickel |  
čierny nikel |  
černý nikel

### BIĄŁY MALOWANY

painted white |  
malované na bielo |  
malované bílé

### CZARNY MALOWANY

black painted |  
čierna farba |  
černě malované

### SREBRO MALOWANE

painted silver |  
striebro malované |  
stříbro malované



KÓŁKO Z ŻABKĄ



KÓŁKO Z ŻABKĄ CICHE



SUWAK Z ŻABKĄ



SUWAK Z AGRAFKĄ



AGRAFKA DO KÓŁKA  
METALOWEGO



ŁĄCZNIK PROSTY



ŁĄCZNIK PŁASKI



ŁĄCZNIK KĄTOWY

# KARNISZE METALOWE

## MINI, KAFE, ZAZDROSTKI i AKCESORIA

MINI, KAFE, CAFE CURTAINS AN ACCESSORIES | GARNIŻE MINI, KAFE, KRÁTKÉ ZÁCLONY A PŘÍSLUŠENSTVO | GARNÝŽE MINI, KAFE, KRÁTKÉ ZÁCLONY A PŘÍSLUŠENSTVÍ

### MINI



**ANTYK** antique | starožitnosť | starožitnost  
**CHROM MAT** matt chrome | matný chróm | matný chrom

### ZAKOŃCZENIA

FINALS | KONCOVKY | KONCOVKY



CYLINDER



KULA ELEGANT

### DŁUGOŚĆ

LENGTH | DĹŽKA | DĚLKA

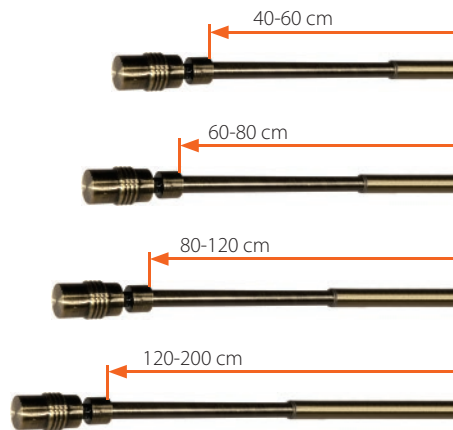

### KAFE



**ZŁOTY** golden | zlatá | zlatá  
**SREBRNY** silver | striebro | stříbro  
**BIAŁY** white | biela | bílá

### DŁUGOŚĆ

LENGTH | DĹŽKA | DĚLKA



### ZAZDROSTKI



**ZŁOTY** golden | zlatá | zlatá  
**SREBRNY** silver | striebro | stříbro  
**BIAŁY** white | biela | bílá  
**BRAŹ** brown | braz-hnedá | hnědá

### DŁUGOŚĆ

LENGTH | DĹŽKA | DĚLKA

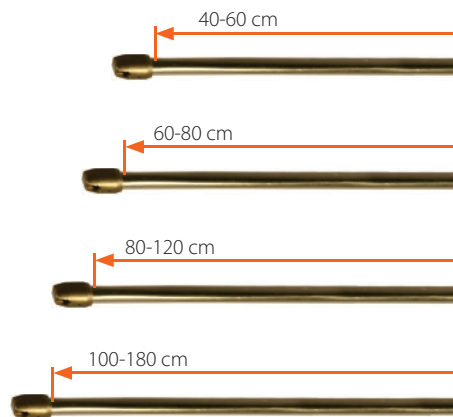

## AKCESORIA DO FIRAN

ACCESSORIES | PRÍSLUŠENSTVO | PŘÍSLUŠENSTVÍ



### ELEMENT SAMOPRZYLEPNY KAFE

**ZŁOTY** golden | zlatá | zlatá  
**SREBRNY** silver | striebro | stříbro  
**BIAŁY** white | biela | bílá



### ELEMENT SAMOPRZYLEPNY ZAZDROSTKI

**ZŁOTY** golden | zlatá | zlatá  
**SREBRNY** silver | striebro | stříbro  
**BIAŁY** white | biela | bílá  
**BRAŹ** brown | braz-hnedá | hnědá



### KLAMERKI KAFE

**ZŁOTY** golden | zlatá | zlatá  
**SREBRNY** silver | striebro | stříbro  
**BIAŁY** white | biela | bílá



### UCHWYT HAKOWY

**ANTYK** antique | starožitnosť | starožitnost  
**CHROM MAT** matt chrome | matný chróm |  
matný chrom  
**STAL NIERDZEWNA** stainless steel |  
nerezová ocel' | nerezová ocel



### UCHWYT HAKOWY MINI

**ANTYK** antique | starožitnosť | starožitnost  
**CHROM MAT** matt chrome | matný chróm |  
matný chrom  
**STAL NIERDZEWNA** stainless steel |  
nerezová ocel' | nerezová ocel



### ROZETA METALOWA

**ANTYK** antique | starožitnosť | starožitnost  
**CHROM MAT** matt chrome | matný chróm |  
matný chrom  
**STAL NIERDZEWNA** stainless steel |  
nerezová ocel' | nerezová ocel



### KLAMERKA SŁONECZKO

**ANTYK** antique | starožitnosť | starožitnost  
**CHROM MAT** matt chrome | matný chróm |  
matný chrom



### KLAMERKA KSIĘŻYC

**ANTYK** antique | starožitnosť | starožitnost  
**CHROM MAT** matt chrome | matný chróm |  
matný chrom



### KLAMRA MAGNES KWADRAT

**ANTYK** antique | starožitnosť | starožitnost  
**STAL NIERDZEWNA** stainless steel |  
nerezová ocel' | nerezová ocel



### KLAMRA MAGNES KRYSTAŁ

**ANTYK** antique | starožitnosť | starožitnost  
**STAL NIERDZEWNA** stainless steel |  
nerezová ocel' | nerezová ocel

# KARNISZE Z TWORZYWA

PLASTIC CURTAIN POLES

GARNIŽE Z PVC

GARNÝŽE Z PVC

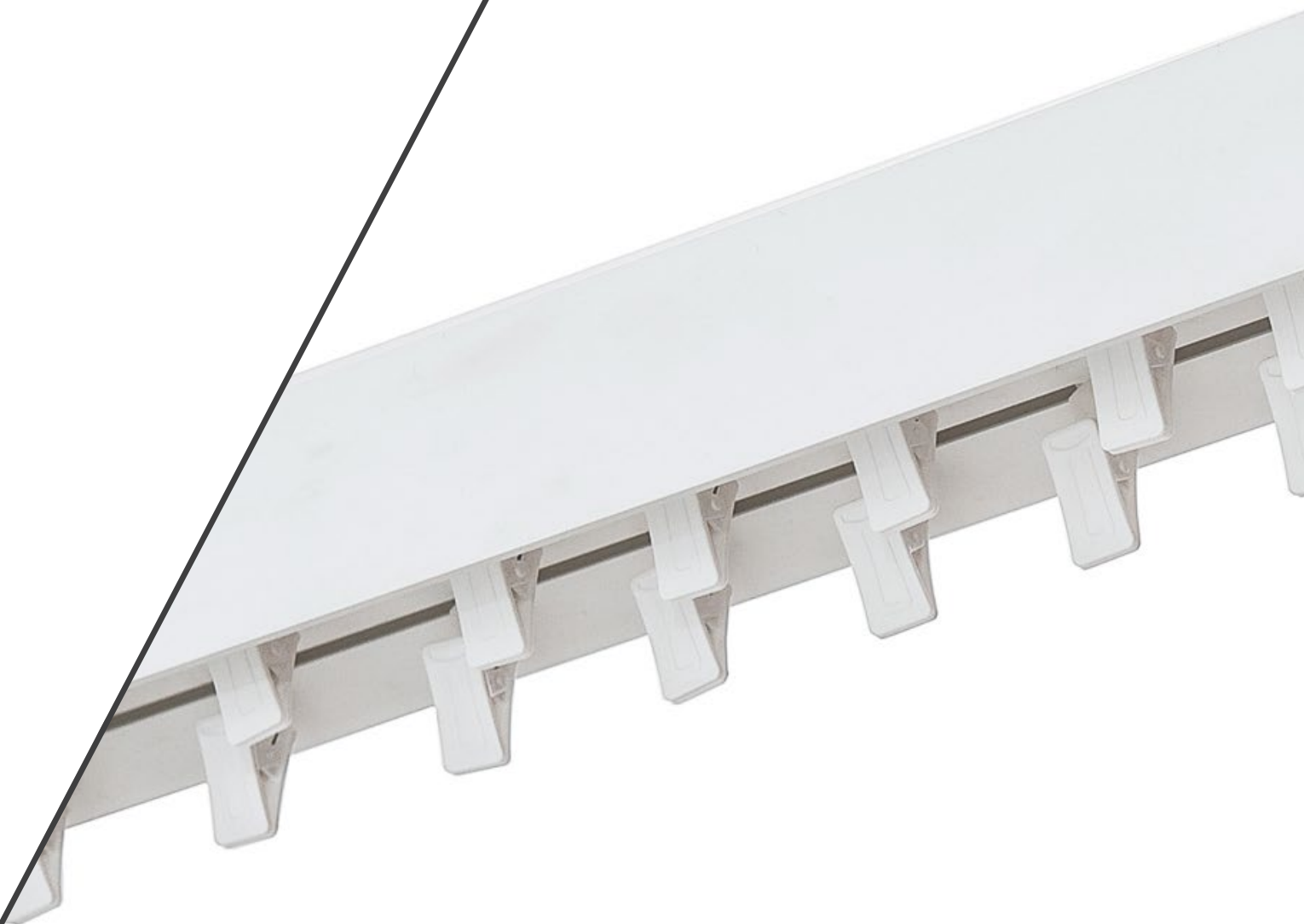

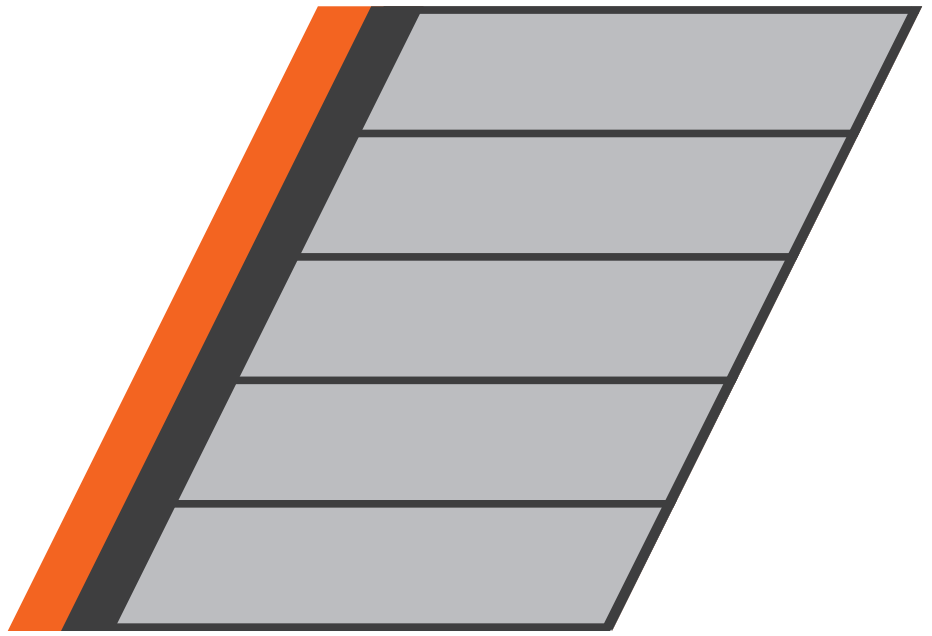

# KARNISZE Z TWORZYWA



**1-TOROWY**  
SINGLE I 1-JEDNODUCHÝ I  
JEDNOŘADÉ



**2-TOROWY**  
DOUBLE I DVOJITÝ I  
DVOJITÝ



**3-TOROWY**  
TRIPLE I TROJITÝ I  
TROJITÝ



# Karnisz szynowy sufitowy PCV

3 rodzaje torów, 2 kolory, wiele akcesoriów

3 types of rails, 2 colors, many accessories | 3 druhy kołajnic, 2 farby, wiele akcesoriów | 3 druhy kolejnic, 2 barvy, mnoho příslušenství

3

3 rodzaje torów |  
3 types of tracks |  
3 druhy kołajnic |  
3 typy kolejnic



2 kolory do  
wyboru | 2 colors to  
choose from | 2 farby  
na wybór | 2 barvy na  
výběr



wiele akcesoriów |  
numerous  
accessories | mnoho  
příslušenstva |  
mnoho příslušenství

Ten rodzaj karnisza charakteryzuje się dużą lekkością i prostotą. Wybierając tę opcję, sami dobieramy sobie odpowiednie upięcia, kolor czy dodatkowe osłony. Wszystko po to, aby klient miał wolność wyboru i dostosowania karnisza do swoich potrzeb. Nasz produkt zyskał dużą popularność poprzez swoje walory estetyczno-jakościowe oraz trend w projektowaniu wnętrz, w którym przy podwieszanych sufitach do upinania firan stosowane są nasze karnisze PCV.

(EN) This type of a pole is characterized by lightness and simplicity. When choosing this option, we can select the appropriate fastenings, color or additional covers. All this so that the customer has the freedom to choose and adjust the curtain pole to their needs. Our product became very popular due to its aesthetic and quality values and the trend in designing interiors where our PVC poles are used to fasten curtains to suspended ceilings.

(SK) Tento typ záclonovej tyče sa vyznačuje značnou ľahkosťou a jednoduchosťou. S touto možnosťou si sami vyberieme vhodné háčiky, farbu alebo ďalšie záclony. Všetko preto, aby si klient mohol slobodne vybrať a prispôbiť závesovú tyč svojim potrebám. Naš produkt získal veľkú popularitu vďaka svojim estetickým a kvalitatívnym hodnotám a trendom v interiérovom dizajne, v ktorom sa naše PVC garniže používajú na upevňovanie závesov pri podvesených stropoch.

(CZ) Tento typ záclonové tyče se vyznačuje značnou lehkostí a jednoduhostí. S touto možností si sami vybereme vhodné háčky, barvu nebo další záclony. Vše proto, aby si klient mohl svobodně vybrat a přizpůsobit závesovou tyč svým potřebám. Naš produkt získal velkou popularitu díky svým estetickým a kvalitativním hodnotám a trendu v interiérovém designu, ve kterém se naše PVC garniže používají k upevňování závěsů při podvěšených stropcích.



Najlżejszy wśród karniszy | The lightest among curtain poles | Najľahšia medzi garnižami | Nejlehčí mezi garniží

## KOLORY

COLOURS | FARBY | ODSŤÍNŤY



### BIAŁY

white | biela | bílá



### CZARNY

black | čierny | černý

## DŁUGOŚĆ

LENGTH | DĚLKA | DÉLKA

150 cm

180 cm

200 cm

220 cm

250 cm

300 cm

350 cm

400 cm

# KARNISZE Z TWORZYWA



**1-TOROWY**  
SINGLE I 1-JEDNODUCHÝ I  
JEDNOŘADÉ



**2-TOROWY**  
DOUBLE I DVOJITÝ I  
DVOJITÝ



**3-TOROWY**  
TRIPLE I TROJITÝ I  
TROJITÝ

# Karnisz szynowy sufitowy PCV w komplecie

*Kompleksowe rozwiązanie*

3

3 rodzaje torów |  
3 types of tracks |  
3 druhy kołajnic |  
3 typy kolejnic



2 kolory do  
wyboru | 2 colors to  
choose from | 2 farby  
na wybór | 2 barvy na  
výběr



kopletnie  
wypożony | fully  
equipped | plne  
vybavená | plně  
vybavená

Produkt w tej formie oprócz szyny PCV posiada zestaw niezbędnych do danego rodzaju i długości upięć na firany, zatyczek i śrub. Wybierając tę opcję mamy pewność, że otrzymamy gotowy do montażu karnisz w rozmiarze pasującym do naszego wnętrza.

(EN) In this form the product, in addition to the PVC rail, has a set of necessary curtain fasteners, plugs and screws for a given type and length of the rail. Choosing this option we can be sure that we will get a ready to mount curtain rail in a size that fits our interior.

(SK) Výrobok v tejto forme okrem PVC kołajnice má sadu potrebnú pre daný typ a dĺžku háčikov pre záclony, zátok a skrutiek. Výberom tejto možnosti získavame istotu, že obdržíme na montáž garnízu vo veľkosti, ktorá zodpovedá nášmu interiéru.

(CZ) Výrobek v této formě kromě PVC kolejnice má sadu nezbytnou pro daný typ a délku háčků pro záclony, zátok a šroubů. Výběrem této možnosti získáváme jistotu, že obdržíme k montáži garnýž ve velikosti, která odpovídá našemu interiéru.



Kompleksne rozwiązanie | A comprehensive solution | Kompletné riešenie | Kompletné Kompletní řešení

## KOLORY

COLOURS | FARBY | ODSTÍNY



### BIAŁY

white | biela | bílá



### CZARNY

black | čierny | černý

## AKCESORIA

ACCESSORIES | PRÍSLUŠENSTVO | PŘÍSLUŠENSTVÍ



### ZATYCZKA KOŃCOWA



### ŻABKA Z ROLKĄ



### ZAŚLEPKA



### WKRĘTY Z KOŁKAMI MONTAŻOWYMI

## DŁUGOŚĆ

LENGTH | DĹŽKA | DÉLKA



# KARNISZE Z TWORZYWA

## AKCESORIA

ACCESSORIES | PŘÍSLUŠENSTVO | PŘÍSLUŠENSTVÍ

### BIAŁY

white | biela  
| bílá

### CZARNY

black | čierny |  
černý



ŁUK KOŃCOWY  
1-torowy



ŁUK KOŃCOWY  
2-torowy



ŁUK KOŃCOWY  
3-torowy



ŁUK PRZELOTOWY  
1-torowy



ŁUK PRZELOTOWY  
2-torowy



ŁUK PRZELOTOWY  
3-torowy



ZATYCZKA KOŃCOWA  
1-torowa



ZATYCZKA KOŃCOWA  
2-torowa



ZATYCZKA KOŃCOWA  
3-torowa



ŁĄCZNIK



ZAŚLEPKA



BLOKADA



ŻABKA Z ROLKĄ



AGRAFKA Z ROLKĄ



AGRAFKA CLICK



ŻABKA Z ROLKĄ DO SZYNY  
ALUMINIOWEJ

## OSŁONY 5 cm

SCREENS 5cm | CELA 5cm | KRYCÍ ČELA 5cm



### BIAŁA

white | biela | bílá



### SREBRNA

silver | strieborná | stříbrná



### WIŚNIA

cherry tree | višňa | třešen



### SOSNA

pine | borovica | borovice



### DĄB JASNY

light oak | svetlý dub | světlý dub



### MAHOŃ

mahogany | mahagón | mahagon



### WENGE

wenge | orech-wenge | ořech



### OLCHA

alder | jelša | olše



### DĄB

oak | dub | dub



### BIELONY

bleached | bielený | bělený



### CZARNY

black | čierny | černý

## OSŁONY 9 cm

SCREENS 9cm | CELA 9cm | KRYCÍ ČELA 9cm



### BIAŁA

white | biela | bílá



### SREBRNA

silver | strieborná | stříbrná



### CZARNY

black | čierny | černý



# ROLETY OKIENNE

WINDOW ROLLER BLINDS

ROLETY OKENNÉ

OKENNÍ ROLETY





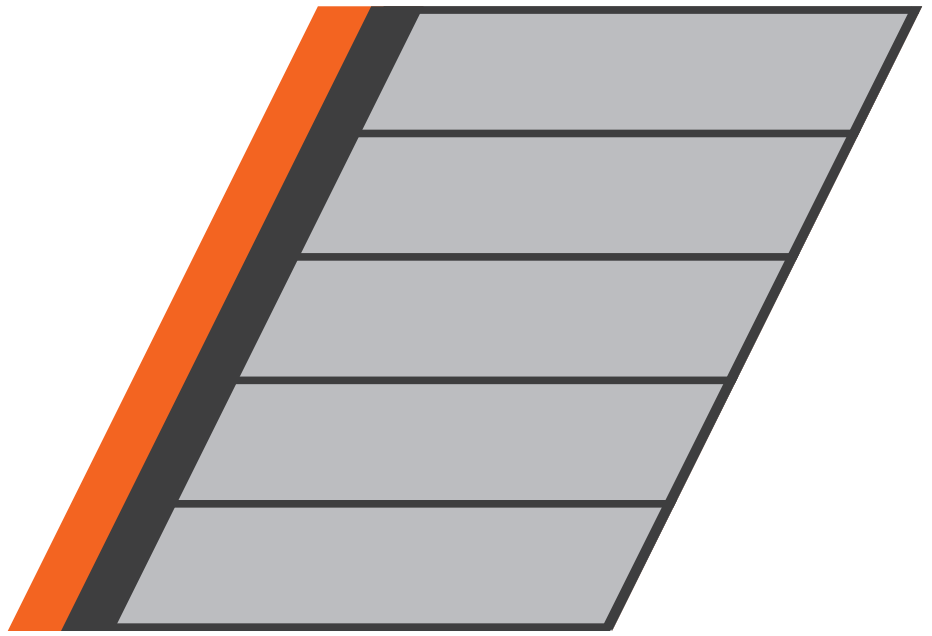

# ROLETY OKIENNE



## KOLORY MECHANIZMÓW

COLOURS | FARBY | ODSŤÍNY



**ANTRACYT**  
anthracite | antracyt | antrcit



**BIAŁY**  
white | biela | bílá



**BRAZ**  
brown | braz-tmavo hnedá | hnědá

## MATERIAŁY

COLOURS | FARBY | ODSŤÍNY

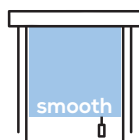

**GŁADKIE**  
smooth | hladké | hladké

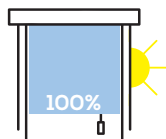

**ZACIEMNIAJĄCE**  
dimming | zatemňujúce | zatemňující

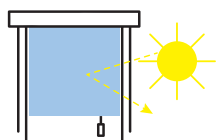

**TERMOIZOLACYJNE**  
thermally insulating | tepelne izolačné | tepelně izolační

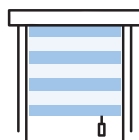

**DZIEŃ-NOC**  
Day/night | Deň noc | Den noc

## AKCESORIA

ACCESSORIES | PŘÍSLUŠENSTVO | PŘÍSLUŠENSTVÍ



**HAK PRZEDŁUŻANY dzień-noc**  
Extended hook day/night | Háčik výsuvný deň noc | Háček výsuvný den noc



**HAK PRZEDŁUŻANY**  
Extended hook day/night | výsuvný háčik | Výsuvný háček



**PŁYTKA NA OKNO dzień-noc**  
Day/night window plate | Doska na okno deň noc | Deska na okno den noc



**PŁYTKA NA OKNO**  
window plate | Doska na okno | Deska na okno



# Roleta mini

*Najtańsza z rodziny rolet*



szybka instalacja | Quick installation | Rychlá instalace



bezinwazyjna | Non-invasive | Neinvazívna | Neinvazivní



prosta w montażu | easy to install | jednoduchá montáž | snadná montáž



haczyk na każdą grubość okna | a hook for every window thickness | háčik pre ľubovoľnú hrúbku okna | háček pro libovolnou tloušťku okna



napinacz łańcuszka | Pull chain tensioner | Napínač reťazky | Napínač řetízku

Nasza roleta mini to prosty i łatwy sposób na przysłonięcie światła słonecznego. Szczególnie polecana dla klientów, którzy potrzebują szybko i sprawnie odseparować się od świata zewnętrznego. Ta roleta posiada specjalne haczyki i taśmę, które montuje się na skrzydle okna. Roletę tą można dostosować do każdej grubości okna. Nasza roleta posiada dodatkowe akcesoria, które umożliwiają zamontowanie jej na oknach z wentrynikami oraz oknach stałych, nieotwieralnych i nie uchylnych.

(EN) Our mini roller blind is a simple and easy way to block the sunlight. Especially recommended for customers who want to quickly and efficiently separate themselves from the outside world. This roller blind is equipped with special hooks and tape that are installed on the window sash. It can be adjusted to every window thickness. Our roller blind has additional accessories that allow it to be installed on windows with ventilators and fixed, non-opening windows.

(SK) Naša mini roleta je jednoduchý a ľahký spôsob, ako zjemniť slnečné svetlo. Najmä odporúčaná zákazníkom, ktorí sa potrebujú rýchlo a efektívne oddeliť od vonkajšieho sveta. Táto roleta má špeciálne háčiky a pásku, ktorá sa upevňuje na okennom krídle. Túto roletu možno prispôsobiť akejkoľvek hrúbke okna. Naša roleta má ďalšie príslušenstvo, ktoré umožňuje jej montáž na okna s vetracími otvormi a pevné, neotváracie a nesklápacie okná.

(CZ) Naše mini roleta je jednoduchý a snadný způsob, jak zjemnit sluneční světlo. Zejména doporučovaná zákazníkům, kteří se potřebují rychle a efektivně oddělit od vnějšího světa. Tato roleta má speciální háčky a pásku, která se upevňuje na okenním křídle. Tuto roletu lze přizpůsobit jakékoli tloušťce okna. Naše roleta má další příslušenství, které umožňuje její montáž na okna s větracími otvory a pevná, neotevírací a nenaklápěcí okna.



Najtańsza | Cheapest | Najlacnejšia | Nejlevnější

## SPOSÓB POMIARU

MEASUREMENT METHOD | METÓDA MERANIA | METODA MĚŘENÍ

**SZEROKOŚĆ CAŁKOWITA ROLETY = TKANINA + 4,5 cm**

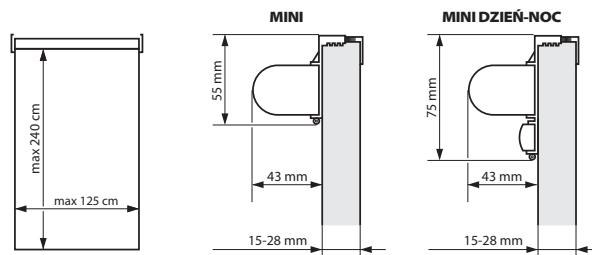
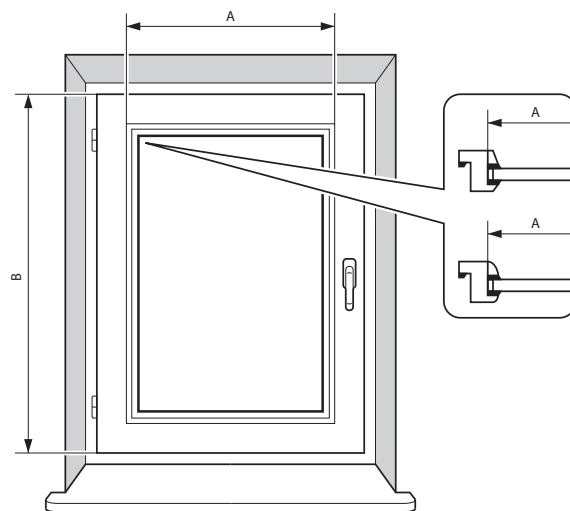



# ROLETY OKIENNE



## KOLORY MECHANIZMÓW

COLOURS | FARBY | ODSŤÍNY



**ANTRACYT**  
anthracite | antracyt | antrcit



**BIAŁY**  
white | biela | bílá



**BRAZ**  
brown | braz-tmavo hnedá | hnědá

## MATERIAŁY

COLOURS | FARBY | ODSŤÍNY

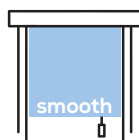

**GŁADKIE**  
smooth | hladké | hladké

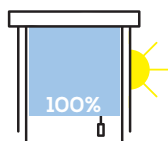

**ZACIEMNIAJĄCE**  
dimming | zatemňujúce | zatemňující

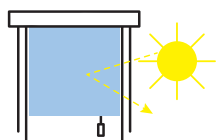

**TERMOIZOLACYJNE**  
thermally insulating | tepelne izolačné | tepelně izolační

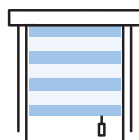

**DZIEŃ-NOC**  
Day/night | Deň noc | Den noc

## AKCESORIA

ACCESSORIES | PŘÍSLUŠENSTVO | PŘÍSLUŠENSTVÍ



**HAK PRZEDŁUŻANY dzień-noc**  
Extended hook day/night | Háčik výsuvný deň noc | Háček výsuvný den noc



**HAK PRZEDŁUŻANY**  
Extended hook day/night | výsuvný háčik | Výsuvný háček



**PŁYTKA NA OKNO dzień-noc**  
Day/night window plate | Doska na okno deň noc | Deska na okno den noc



**PŁYTKA NA OKNO**  
window plate | Doska na okno | Deska na okno



# Roleta mini z żyłką



szybka instalacja | Quick installation | Rychlá instalace



bezinwazyjna | Non-invasive | Neinvazivní



prosta w montażu | easy to install | jednoduchá montáž

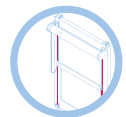

przewodzenie żyłkowe | string mechanism | Żyłkowe vodiace lišty | Žilková vodítka



haczyk na każdą grubość okna | a hook for every window thickness | háčik pre ľubovoľnú hrúbku okna | háček pro libovolnou tloušťku okna

*Atrakecyjna cena i prostota*

Podobnie jak roleta mini charakteryzuje się łatwym montażem. Różnica polega na zastosowaniu prowadzeń żyłkowych, przyczepionych do dolnych haczyków w celu lepszego funkcjonowania i stabilności rolety na oknach uchylnych oraz walor estetyczny w postaci zastosowania nowoczesnych belek obciążeniowych wykonanych z aluminium w kolorze mechanizmu rolety. Roleta jest bardzo popularna ze względu na cenę i prostotę wykonania.

(EN) Similarly to the mini roller blind, it is easy to install. The difference is in the use of string mechanisms, attached to the bottom hooks for better functioning and stability of the blind on tilt windows and the aesthetic value in the use of modern bottom bars made of aluminum in the color of the blind mechanism. This roller blind is very popular due to its price and simplicity.

(SK) Rovnako ako mini roleta sa vyznačuje jednoduchou montážou. Rozdiel spočíva v použití strunových vodiacich lišt pripevnených k spodným háčikom pre lepšie fungovanie a stabilitu rolety na naklápacích oknách a estetickéj hodnote vo forme použitia moderných nosníkov z hliníka vo farbe mechanizmu rolety. Roleta je veľmi obľúbená kvôli cene a jednoduchosti výroby.

(CZ) Stejně jako mini roleta se vyznačuje snadnou montáží. Rozdíl spočívá v použití strunových vodiček připevňených ke spodním háčkům pro lepší fungování a stabilitu rolety na naklápěcích oknech a estetické hodnotě ve formě použití moderních nosníků z hliníku v barvě mechanismu rolety. Roleta je velmi oblíbená kvůli ceně a jednoduchosti výroby.

**TOP** | Najpopularniejsza | Most popular | Najpopularnější | Nejpopulárnější

## SPOSÓB POMIARU

MEASUREMENT METHOD | METÓDA MERANIA | METODA MĚŘENÍ

**SZEROKOŚĆ CAŁKOWITA ROLETY = TKANINA + 4,5 cm**

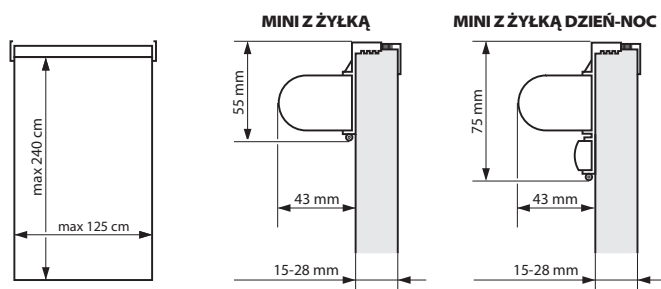
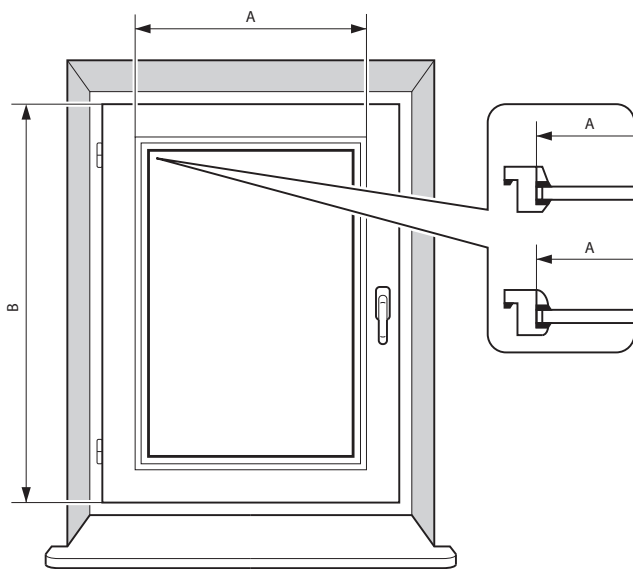

# ROLETY OKIENNE



## KOLORY MECHANIZMÓW

COLOURS | FARBY | ODSZTÍNÝ



**ANTRACYT**  
anthracite | antracyt | antrcit



**BIAŁY**  
white | biela | bílá



**BRAŻ**  
brown | braz-tmavo hnedá | hnědá

## MATERIAŁY

COLOURS | FARBY | ODSZTÍNÝ

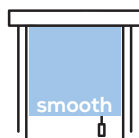

**GŁADKIE**  
smooth | hladké | hladké

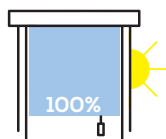

**ZACIEMNIAJĄCE**  
dimming | zatemňující | zatemňující

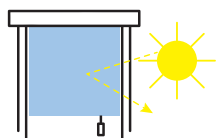

**TERMOIZOLACYJNE**  
thermally insulating | tepelne izolačné | tepelně izolační

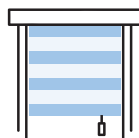

**DZIEŃ-NOC**  
Day/night | Deň noc | Den noc

## AKCESORIA

ACCESSORIES | PŘÍSLUŠENSTVO | PŘÍSLUŠENSTVÍ



**HAK PRZEDŁUŻANY dzień-noc**  
Extended hook day/night | Háček výsuvný deň noc | Háček výsuvný den noc



**HAK PRZEDŁUŻANY**  
Extended hook day/night | výsuvný háčik | Výsuvný háček



**PŁYTKA NA OKNO dzień-noc**  
Day/night window plate | Doska na okno deň noc | Deska na okno den noc



**PŁYTKA NA OKNO**  
window plate | Doska na okno | Deska na okno



# Roleta mini z żyłką „EASY”



szybka instalacja | Quick installation | Rychlá instalace



bezinwazyjna | Non-invasive | Neinvazivná



gotowa do założenia | Ready to install | Připravená k montáži

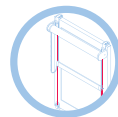

Prowadzenie żyłkowe | string mechanism | Žilkové vodiace lišty | Žilková vodítka

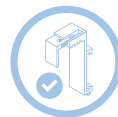

haczyk na każdą grubość okna | a hook for every window thickness | háčik pre ľubovoľnú hrúbku okna | háček pro libovolnou tloušťku okna

*Gotowa do wzięcia*

Roleta mini z żyłką „EASY” to rozwiązanie, dzięki któremu klient nie musi samodzielnie składać rolety, ponieważ jest ona już gotowa do założenia. Wystarczy powiesić roletę na oknie. Dopłacając niewielką różnicę, można oszczędzić czas potrzebny na zamontowanie produktu. Roleta posiada prowadzenie żyłkowe oraz belkę obciążeniową wykonaną z aluminium.

(EN) The EASY mini roller blind is a solution thanks to which the customer does not have to assemble the blind on his own, as it is already ready to be installed. All he has to do is mount the blind on the window. By paying a little difference in price, you can save the time needed to install the product. The roller blind has a string mechanism and a bottom bar made of aluminum.

(SK) Mini roleta so žilkami EASY je riešením, vďaka ktorému zákazník nemusí roletu sám skladať, pretože je pripravená na montáž. Stačí zavesiť žalúziu na okno. Zaplatením malého rozdielu môžete ušetriť čas potrebný na montáž produktu. Roleta má strunové vodiace lišty a nosník vyrobený z hliníka.

(CZ) Mini roleta se žilkou EASY je řešením, díky kterému zákazník nemusí roletu sám skládat, protože je připravena k montáži. Stačí zavěsit žaluzii na okno. Zaplacením malého rozdílu můžete ušetřit čas potřebný na montáž produktu. Roleta má strunová vodítka a nosník vyrobený z hliníku.



Prościej się nie da | It cannot be simpler | Ľahšie to ani nejde | Snadňěji to ani nejde

## SPOSÓB POMIARU

MEASUREMENT METHOD | METÓDA MERANIA | METODA MĚŘENÍ

**SZEROKOŚĆ CAŁKOWITA ROLETY = TKANINA + 4,5 cm**

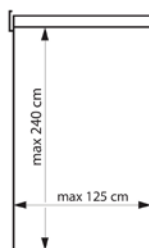
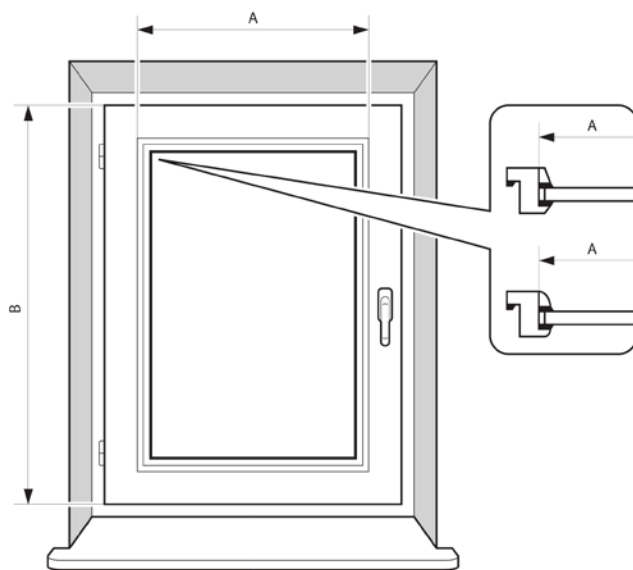

**MINI Z ŻYŁKĄ EASY**

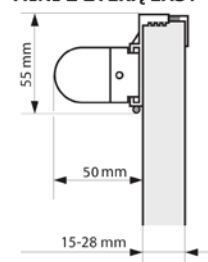

# ROLETY OKIENNE



## KOLORY MECHANIZMÓW

COLOURS | FARBY | ODSTÍNY



**BIAŁY**  
white | biela | bílá



**BRAZ**  
brown | braz-tmavo hnedá | hnědá

## MATERIAŁY

COLOURS | FARBY | ODSTÍNY

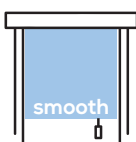

**GŁADKIE**  
smooth | hladké | hladké

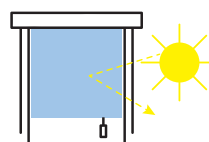

**TERMOIZOLACYJNE**  
thermally insulating | tepelne izolačné |  
tepelně izolační

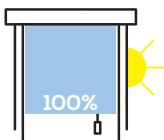

**ZACIEMNIAJĄCE**  
dimming | zatemňující | zatemňující

# Roleta ścienna 25 mm

*Najtańsza zśród rolet ściennych*



rurka 25 mm  
alumiowa | 25  
mm alumin tube  
| Hliníková rúrka  
25 mm | Hliníková  
trubka 25 mm



samoblokujący się  
mechanizm | self-  
blocking mechanism  
| samosvorný  
mechanizmus  
| samosvorný  
mechanizmus



rurka obciążająca  
PCV | PVC bottom  
bar | Nosná rúrka z  
PVC | nosná trubka  
z PVC

Dzięki wytrzymałym elementom rolety, mamy możliwość zasłonięcia całej wnęki okiennej. Dla wygody naszych klientów roletę tą można zamontować nie tylko na ścianie, ale również do sufitu. Każda roleta zawiera odpowiednią ilość kołków montażowych, dzięki czemu instalacja przebiega sprawnie.

(EN) Thanks to the durable elements of the blind, we have the possibility to cover the entire window recess. For the convenience of our customers this roller blind can be mounted not only on the wall but also on the ceiling. Each roller blind contains a suitable number of mounting pins, which makes the installation process smooth.

(SK) Vďaka odolným prvkom rolety máme možnosť zakryť celý okenný výklenok. Pre pohodlie našich zákazníkov možno túto roletu namontovať nielen na stenu, ale aj na strop. Každá roleta má správny počet montážnych kolíkov, takže inštalácia prebieha hladko.

(CZ) Díky odolným prvkům rolety máme možnost zakrytí celý okenný výklenek. Pro pohodlí našich zákazníků lze tuto roletu namontovat nejen na zeď, ale také na strop. Každá roleta má správný počet montážních kolíků, takže instalace probíhá hladce.



Montaż do ściany lub sufitu | Mounted to wall or ceiling | Montáž na stenu alebo na strop | Montáž na zeď nebo na strop

## SPOSÓB POMIARU

MEASUREMENT METHOD | METÓDA MERANIA | METODA MĚŘENÍ

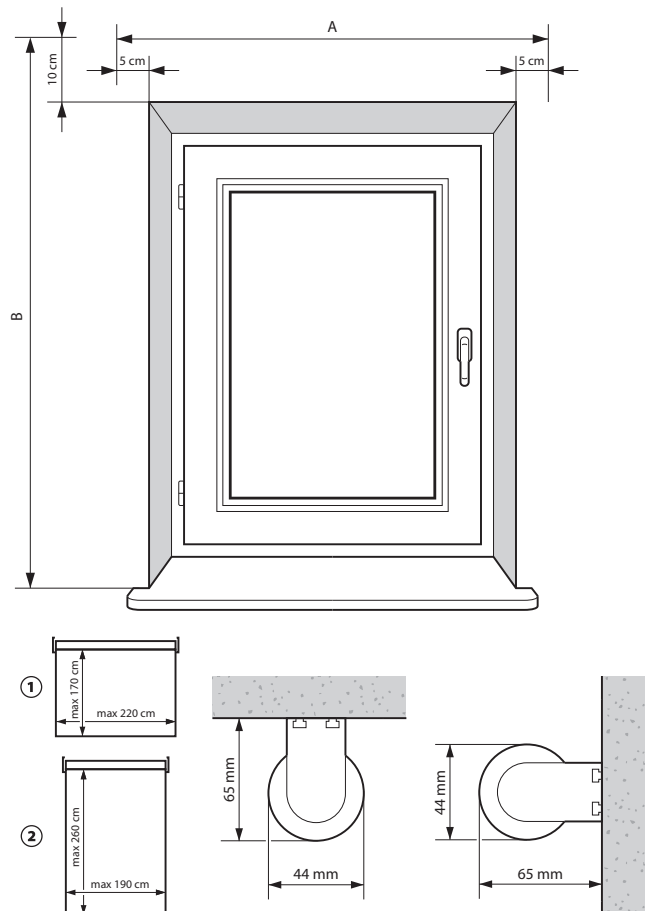

# ROLETY OKIENNE



## KOLORY MECHANIZMÓW

COLOURS | FARBY | ODSŤINY



**BIAŁY**  
white | biela | bílá



**BRAZ**  
brown | braz-tmavo hnedá | hnědá

## MATERIAŁY

COLOURS | FARBY | ODSŤINY

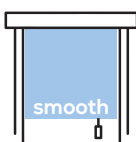

**GŁADKIE**  
smooth | hladké | hladké

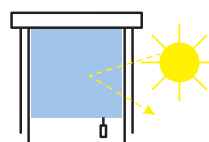

**TERMOIZOLACYJNE**  
thermally insulating | tepelne izolačné |  
tepelně izolační

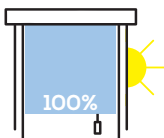

**ZACIEMNIAJĄCE**  
dimming | zatemňujúce | zatemňující

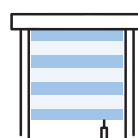

**DZIEŃ-NOC**  
Day/night | Deň noc | Den noc

# Roleta ścienna 25 mm „PREMIUM”

Większa wytrzymałość



rurka 25 mm  
alumiowa | 25  
mm aluminum tube  
| Hliníková rúrka  
25 mm | Hliníková  
trubka 25 mm



samoblokujący się  
mechanizm | self-  
blocking mechanism  
| samosvorný  
mechanizmus  
| samosvorný  
mechanizmus



osłona  
alumiowa |  
Aluminum cover |  
Hliníkový kryt |  
Hliníkový kryt

Roleta PREMIUM zwiiera mocniejsze elementy montażowe niż zwykła ścienna 25mm oraz jest wzmocniona wytrzymałym profilem aluminiowym, dzięki któremu rolety o bardzo dużych rozmiarach funkcjonują prawidłowo, a sama roleta estetycznie wkomponowuje się we wnętrze. Montaż odbywa się za pomocą specjalnych klipsów co usprawnia jego realizację. Wersja PREMIUM posiada specjalną osłonę aluminiową, która maskuje wałek z materiałem i przy odpowiednim zastosowaniu imituje roletę w kasecie.

(EN) The PREMIUM roller blind has stronger mounting elements than the standard 25mm roller blind and is reinforced with a durable aluminum profile, thanks to which very large roller blinds work properly and the blind itself aesthetically blends into the interior. The installation is carried out with the use of special clips, which facilitates its implementation. The PREMIUM version has a special aluminum cover which masks the tube with wrapped fabric and when used correctly imitates a roller blind in a cassette.

(SK) Roleta PREMIUM má silnejší montážne prvky než bežná nástenná 25mm a je vystužená odolným hliníkovým profilom, vďaka ktorému rolety veľmi veľkých rozmerov fungujú správne a roleta esteticky ladí s interiérom. Montáž sa vykonáva pomocou špeciálnych spon, čo uľahčuje jej realizáciu. Verzia PREMIUM má špeciálny hliníkový kryt, ktorý maskuje valec s látkou a pri správnom použití napodobňuje roletu v kazete.

(CZ) Roleta PREMIUM má silnější montážní prvky než běžná nástenná 25mm a je vyztužena odolným hliníkovým profilem, díky kterému rolety velmi velkých rozměrů fungují správně a roleta esteticky ladí s interiérem. Montáž se provádí pomocí speciálních spon, což usnadňuje její realizaci. Verze PREMIUM má speciální hliníkový kryt, který maskuje válec s látkou a při správném použití napodobuje roletu v kazetě.



Montaż do ściany lub sufitu | Mounted to wall or ceiling | Montáž na stenu alebo na strop | Montáž na zed' nebo na strop

## SPOSÓB POMIARU

MEASUREMENT METHOD | METÓDA MERANIA | METODA MĚŘENÍ

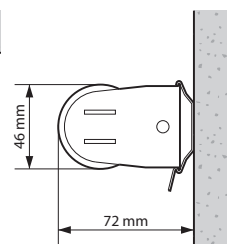
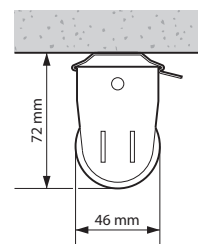
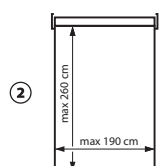
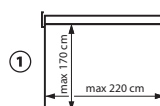
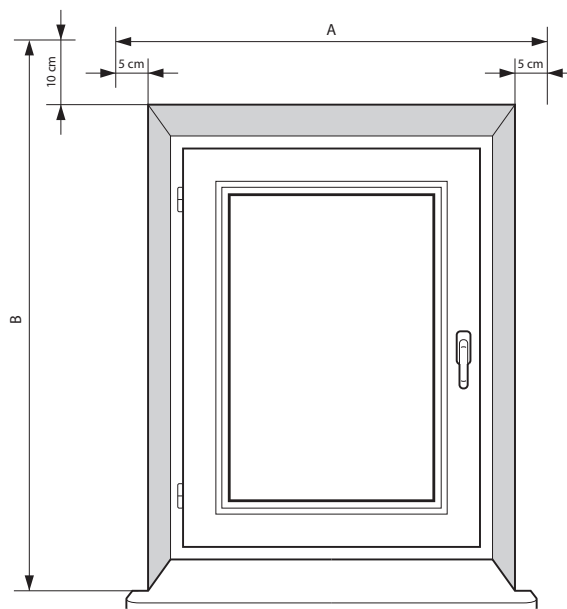



# ROLETY OKIENNE



## KOLORY MECHANIZMÓW

COLOURS | FARBY | ODSŤÍNY



**BIAŁY**  
white | biela | bílá

## MATERIAŁY

COLOURS | FARBY | ODSŤÍNY

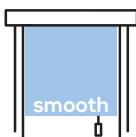

**GŁADKIE**  
smooth | hladké | hladké

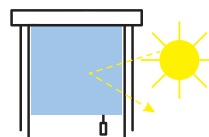

**TERMOIZOLACYJNE**  
thermally insulating | tepelne izolačné |  
tepelně izolační

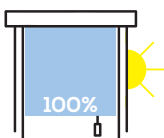

**ZACIEMNIAJĄCE**  
dimming | zatemňující | zatemňující



# Roleta ścienna 38 mm

*Największa z rolet*



wzmocniona  
alumiiniowa rurka  
38 mm | Reinforced  
38 mm aluminum  
tube | Vytužená  
hliníková rúrka 38  
mm | Vyztužená  
hliníková trubka  
38 mm



samoblokujący się  
mechanizm | self-  
locking mechanism  
| samosvorný  
mechanizmus  
| samosvorný  
mechanizmus



najbardziej  
wytrzymała |  
the most durable  
| najodolniejsi  
| nejodolnejši

Roleta ze wzmocnioną aluminiową rurką 38mm, na którą nawinięty jest materiał, pozwala na zasłonięcie bardzo dużej wnęki okiennej, bo aż o maksymalnej szerokości 350cm, dając nam przy tym szerokie pole do działania.

(EN) The roller blind with a reinforced aluminum tube 38mm on which the fabric is wrapped allows to cover a very large window recess of up to 350cm in width, giving us plenty of room to maneuver.

(SK) Roleta zo zesilenou hliníkovou rúrou, na ktorú je materiál navinutý 38mm, umožňuje zakryť veľmi veľký okenný výklenok s maximálnou šírkou 350 cm, čo nám poskytuje široké pole pôsobenia.

(CZ) Roleta se zesílenou hliníkovou trubkou 38 mm, na kterou je materiál navinut, umožňuje zakrýt velmi velký okenní výklenek s maximální šířkou 350 cm, což nám poskytuje široké pole působení.



Zasłaniaj najwięcej | Cover more | Skrývajte čo najviac | Skrývejte co nejvíce

## SPOSÓB POMIARU

MEASUREMENT METHOD | METÓDA MERANIA | METODA MĚŘENÍ

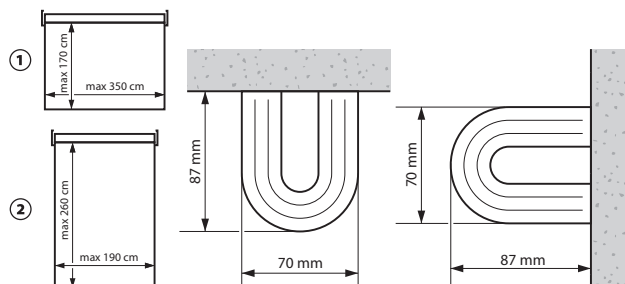
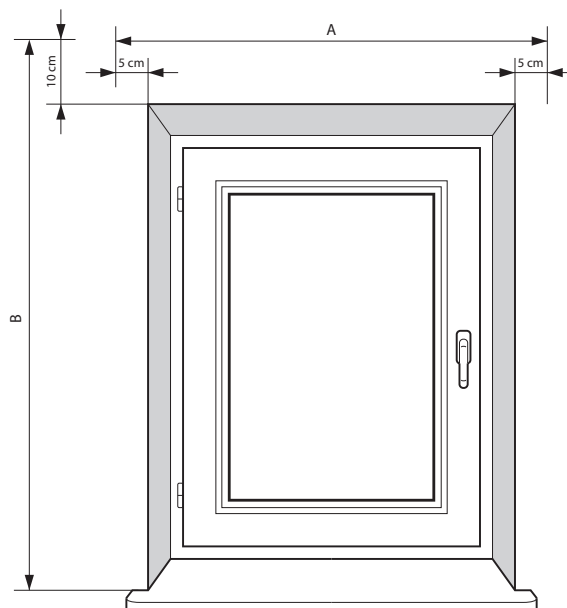

# ROLETY OKIENNE W KASETACH



## KOLORY KASET

cassette colors | farby kaziet |  
barvy kazet



### ANTRACYT

anthracite | antracyt | antrcit



### BIAŁY

white | biela | bílá



### BRAZ

brown | braz-tmavo hnedá | hnědá



### DĄB BAGIENNY

marsh oak | dub bahenný |  
dub bagienny



### ORZECH

walnut tree | orech | ořech



### WINCHESTER

winchester | winchester | winchester



### ZŁOTY DĄB

golden oak | złoty dub | zlatý dub

## MATERIAŁY

COLOURS | FARBY | ODSŤÍNŮ

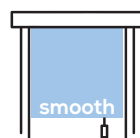

### GŁADKIE

smooth | hladké | hladké

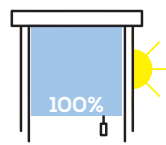

### ZACIEMNIAJĄCE

dimming | zatemňujúce | zatemňující

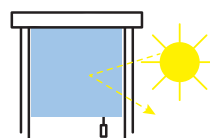

### TERMOIZOLACYJNE

thermally insulating | tepelne izolačné |  
tepelně izolační

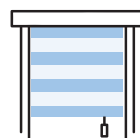

### DZIEŃ-NOC

Day/night | Deň noc | Den noc

## NAPINACZ ŁAŃCUSZKA

PULL CHAIN TENSIONER | NAPINAČ  
RETIAZKY | NAPINAČ ŘETÍZKU



## OBCIĄŻNIK ŁAŃCUSZKA

PULL CHAIN WEIGHT | ZÁŤAŽ  
RETIAZKY | ZÁTĚŽ ŘETÍZKU



# Roleta Arte mała

*Najpopularniejsza z kaset*



7 kolorów kaset |  
7 cassette colors | 7  
farebnych kaset | 7  
barevných kaset



roleta z PCV | PVC  
roller blind | PVC  
roleta | PVC roleta



prowadnice  
przestrzenne w  
kolorze kasety |  
tracks in the color  
of the cassette |  
vodiace lišty vo farbe  
kazety | vodítka v  
barvě kazety



samoblokujący się  
mechanizm | self-  
blocking mechanism  
| samosvorný  
mechanizmus  
| samosvorný  
mechanizmus

Arta mała to pierwsza propozycja rolet w kasecie z rodziny ARTE. Roleta ta dostępna jest w 7 różnych kolorach kaset i prowadnic, które wykonane są z wysokiej jakości tworzywa, przez co zachowane są walory funkcjonalne, ale z zapewnieniem konkurencyjnej ceny. Zaletą tego systemu jest zastosowanie prowadnic przestrzennych, dzięki czemu pomiar oraz montaż rolety nie jest wymagający i każdy klient nawet bez odpowiedniej wiedzy technicznej może zamówić i zamontować tą roletę. Mocowanie do skrzydła okna możliwe za pomocą taśmy dwustronnej, ale najlepszym rozwiązaniem jest przykręcenie. Ta forma mocowania daje nam 100% gwarancji, że roleta będzie się długo trzymała. Maksymalna szerokość to 135 cm, a max. wysokość to 215 cm.

(EN) Arte small is the first proposition of roller blinds in the cassette from the ARTE family. It is available in 7 different colors of cassettes and tracks, which are made of high quality plastic, which allows for maintaining the functional qualities but with a competitive price. The advantage of this system is the application of spatial tracks, thanks to which measurement and installation of the roller blind is not difficult and every customer, even without adequate technical knowledge, can order and install this roller blind. It can be mounted using a double-sided tape, but the best solution is to screw it to the window sash. This method of fixing gives us a 100% guarantee that the roller blind will last a long time. Maximum width is 135 cm and maximum height is 215 cm.

(SK) Malá Arte je prvý návrh roliet v kazete z rodiny Arte. Táto roleta je k dispozícii v 7 rôznych farbách kaset a vodiacich lišt, ktoré sú vyrobené z vysoko kvalitatnej umelej hmoty, čím si zachovávajú funkčné vlastnosti, ale zároveň zaisťujú konkurencieschopnú cenu. Výhodou tohto systému je použitie priestorových vodiacich kolajničiek, vďaka ktorým nie je meranie a montáž žalúzie náročná a každý zákazník, aj bez pokročilých technických znalostí, si môže túto roletu objednať a nainštalovať. Upevnenie k okennému krídlu je možné pomocou obojstrannej pásky, ale najlepším riešením je jeho priskrutkovanie. Táto forma montáže nám poskytuje 100% záruku, že roleta bude mať dlhú životnosť. Maximálna šírka je 135 cm a maximálna výška je 215 cm.

(CZ) Malá Arte je první návrh rolet v kazetě z rodiny Arte. Tato roleta je k dispozici v 7 různých barvách kaset a vodiček, které jsou vyrobeny z vysoce kvalitní umělé hmoty, čímž si zachovávají funkční vlastnosti, ale zároveň zajišťují konkurenceschopnou cenu. Výhodou tohoto systému je použití prostorových vodiček, díky kterým není měření a montáž žaluzie náročná a každý zákazník, i bez pokročilých technických znalostí, si může tuto roletu objednat a nainstalovat. Upevnění k okennímu křídlu je možné pomocí oboustranné pásky, ale nejlepším řešením je jeho přišroubování. Tato forma montáže nám poskytuje 100% záruku, že roleta bude mít dlouhou životnost. Maximální šířka je 135 cm a maximální výška je 215 cm.

**! ZWRÓĆ UWAGĘ** Maksymalne wysokości materiałów różnią się między sobą. Warto zawsze sprawdzić w cenniku.

Please note! The maximum heights of fabrics vary. Please always check the price list! Venujte pozornosť! Maximálne výšky materiálov sa líšia. Vždy stojí za to zistiť podrobnosti v cenníku | Věnujte pozornost! Maximální výšky materiálů se liší. Vždy stojí za to zjistit podrobnosti v ceníku

## SPOSÓB POMIARU

MEASUREMENT METHOD | METÓDA MERANIA | METODA MĚŘENÍ

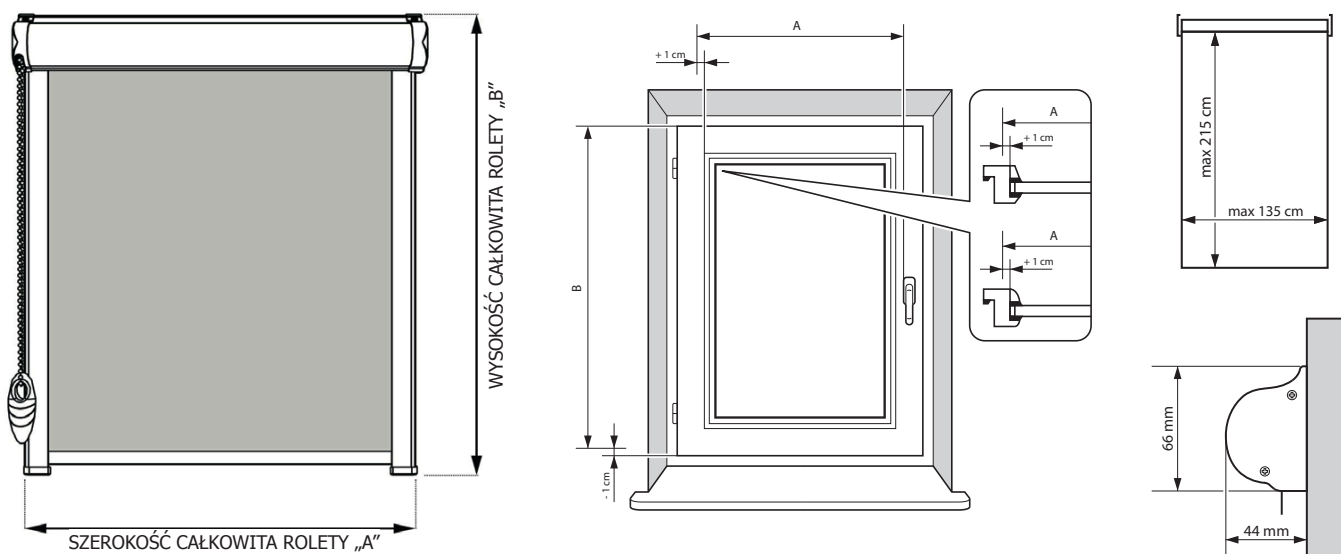

# ROLETY OKIENNE W KASETACH



## KOLORY KASET

cassette colors | farby kaziet |  
barvy kazet



**ANTRACYT**  
anthracite | antracyt | antricit



**BIAŁY**  
white | biela | bílá



**BRAZ**  
brown | braz-tmavo hnedá | hnědá



**DĄB BAGIENNY**  
marsh oak | dub bahenný |  
dub bagienny



**ORZECH**  
walnut tree | orech | ořech



**WINCHESTER**  
winchester | winchester | winchester



**ZŁOTY DĄB**  
golden oak | zlatý dub | zlatý dub

## MATERIAŁY

COLOURS | FARBY | ODSTÍNY

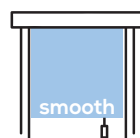

**GŁADKIE**  
smooth | hladké | hladké

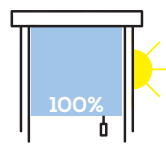

**ZACIEMNIAJĄCE**  
dimming | zatemňující | zatemňující

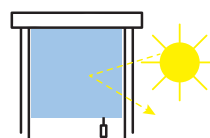

**TERMOIZOLACYJNE**  
thermally insulating | tepelne izolačné |  
tepelně izolační

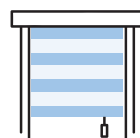

**DZIEŃ-NOC**  
Day/night | Deň noc | Den noc

## NAPINACZ ŁAŃCUSZKA

PULL CHAIN TENSIONER | NAPINAČ  
RETIAZKY | NAPÍNAČ ŘETÍZKU



## OBCIĄŻNIK ŁAŃCUSZKA

PULL CHAIN WEIGHT | ZÁŤAŽ  
RETIAZKY | ZÁTĚŽ ŘETÍZKU



# Roleta Arte duża

*Dwie skwa, duża kasetka*



7 kolorów kaset |  
7 cassette colors | 7  
farebnych kaset | 7  
barywnych kaset



przewodnice  
przeźrzenne w  
kolorze kasety |  
tracks in the color  
of the cassette |  
wodiace lišty w barwe  
kasety | vodička w  
barvě kasety



samoblokujący się  
mechanizm | self-  
blocking mechanism  
| samosvorný  
mechanismus  
| samosvorný  
mechanismus



roleta z PCV | PVC  
roller blind | roleta z  
PVC | roleta z PVC

W roletcie ARTE dużej mamy do wyboru rozbudowaną opcję kolorystyczną kaset z tworzywa czy materiałów. Jedyną różnicą jest to, że kasetka jest większa od ARTE małej. Zastosowanie takiego rozwiązania pozwala nam na umieszczenie w roletcie znacznie większej ilości materiału. Dlatego maksymalna szerokość to również 135 cm, ale max. wysokość to już 240 cm.

(EN) In the ARTE big roller blinds we have an extensive range of color options for PVC cassettes and fabrics. The only difference is that the cassette is bigger than the ARTE small. This solution allows us to install much more fabric in the roller blind. For this reason, the maximum width is also 135 cm, but the maximum height is already 240 cm.

(SK) Vo rolete ARTE veľkej máme na výber širokú škálu farebnych plastových alebo materiálových kaset. Jediný rozdiel je v tom, že kasetka je väčšia od ARTE málo. Použitie takéhoto riešenia nám umožňuje umiestniť oveľa väčšie množstvo materiálu do rolety. Preto je maximálna šírka tiež 135 cm, ale max. výška je už 240 cm.

(CZ) Ve roletě ARTE velké máme na výběr širokou škálu barevných plastových nebo materiálových kaset. Jediný rozdíl je v tom, že kasetka je větší od ARTE málo. Použití takového řešení nám umožňuje umístit mnohem větší množství materiálu do rolety. Proto je maximální šířka také 135 cm, ale max. výška je již 240 cm.

**! ZWRÓĆ UWAGĘ** Maksymalne wysokości materiałów różnią się między sobą. Warto zawsze sprawdzić w cenniku.

Please note! The maximum heights of fabrics vary. Please always check the price list | Venujte pozornost! Maximálne výšky materiálov sa líšia. Vždy stojí za to zistiť podrobnosti v cenníku | Věnujte pozornost! Maximální výšky materiálů se liší. Vždy stojí za to zjistit podrobnosti v ceníku

## SPOSÓB POMIARU

MEASUREMENT METHOD | METÓDA MERANIA | METODA MĚŘENÍ

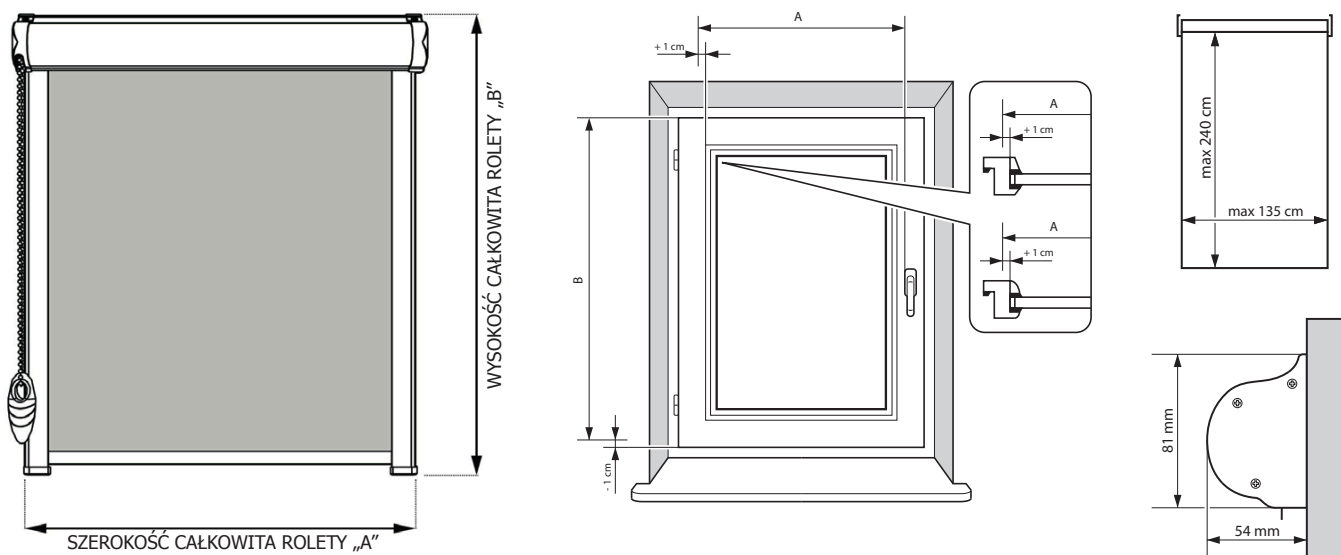



# ROLETY OKIENNE W KASETACH



## KOLORY KASET

cassette colors | farby kaset |  
barvy kaset



**ANTRACYT**  
anthracite | antracyt | antrcít



**ORZECH**  
walnut tree | orzech | ořech



**BIAŁY**  
white | biela | bílá



**WINCHESTER**  
winchester | winchester | winchester



**BRAZ**  
brown | braz-tmavo hnědá | hnědá



**ZŁOTY DĄB**  
golden oak | złoty dub | zlatý dub



**DĄB BAGIENNY**  
marsh oak | dub bahenný |  
dub bagienny

## MATERIAŁY

COLOURS | FARBY | ODSTĚNY

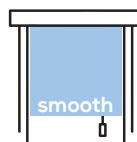

**GŁADKIE**  
smooth | hladké | hladké

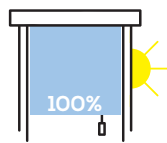

**ZACIEMNIAJĄCE**  
dimming | zatemňující | zatemňující

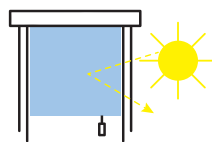

**TERMOIZOLACYJNE**  
thermally insulating | tepelne izolačné |  
tepelně izolační

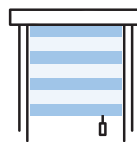

**DZIEŃ-NOC**  
Day/night | Deň noc | Den noc

## NAPINACZ ŁAŃCUSZKA

PULL CHAIN TENSIONER | NAPINAČ  
RETIAZKY | NAPINAČ ŘETÍZKU



## OBCIĄŻNIK ŁAŃCUSZKA

PULL CHAIN WEIGHT | ZÁŤAŽ  
RETIAZKY | ZÁTĚŽ ŘETÍZKU





# Roleta Arte płaska

*Delikatność na twoim oknie*



7 kolorów kaset |  
7 cassette colors | 7  
farebnych kaset | 7  
barewnych kaset



płaskie i łukowe  
prowadnice w  
kolorze kasety | flat  
tracks in the color of  
the cassette | Ploché  
vodíace lišty v kazete  
| ploché vodící lišty  
v kazetě



samoblokujący się  
mechanizm | self-  
blocking mechanism  
| samosvorný  
mechanismus  
| samosvorný  
mechanismus



roleta z PCV | PVC  
roller blind | roleta z  
PVC | roleta z PVC

Roleta ATRE płaska, to roleta najmniejsza w kolekcji ARTE przez co subtelniej komponuje się na oknie. Jest ona montowana bezpośrednio do listew przyszybowych dzięki czemu maksymalnie zmniejszamy rozmiar rolety, co z kolei pozwoli nam szerzej otwierać okna w naszym domu. Warto zwrócić uwagę, że jedynie w tej wersji otrzymamy do wyboru prowadnice płaskie oraz prowadnice płaskie łukowe dedykowane do zaokrąglonych listew przyszybowych, które najlepiej przylegają do ramy okna. Zastosowany rodzaj kasety pozwala na umieszczenie w roletcie materiałów o maksymalnej szerokości 135 cm i maksymalnej wysokości 215 cm. Niektóre materiały można nawinąć w większej ilości niż w przypadku ARTE małej.

(EN) The ARTE flat roller blind is the smallest one in the ARTE collection, which makes it look more subtle on the window. It is installed directly to the glazing beads, thanks to which we maximally reduce the size of the blind, which in turn will allow us for wider opening of windows in our house. It is worth noting that only in this version we have a choice of flat tracks and curved flat tracks dedicated to rounded glazing beads, which best adhere to the window frame. The type of cassette used allows to place in the roller blind fabrics of maximum width of 135 cm and maximum height of 215 cm. Some fabrics can be wrapped in larger amounts than in the case of ARTE small.

(SK) Plochá roleta Arte je najmenšia roleta v kolekcii Arte, ktorá jemnejšie ladí s oknom. Upevňuje sa priamo na zasklievacie lišty, vďaka čomu znižujeme veľkosť rolety na maximum, čo nám zase umožní širšie otváranie okien v našom dome. Upozorňujeme, že iba v tejto verzii dostaneme výber plochých koľajničiek a plochých oblúkových koľajničiek určených pre zaoblené zasklievacie lišty, ktoré najlepšie prilnú k rámu okna. Použitý typ kazety umožňuje umiestniť do rolety materiály o maximálnej šírke 135 cm a maximálnej výške 215 cm. Niektoré materiály môžu byť navinuté vo väčšom množstve než v prípade malej ARTE.

(CZ) Plochá roleta Arte je nejmenší roleta v kolekci Arte, která jemněji ladí s oknem. Upevňuje se přímo na zasklívací lišty, díky čemuž zmenšujeme velikost rolety na maximum, což nám zase umožní širší otevírání oken v našem domě. Upozorňujeme, že pouze v této verzi dostaneme výběr plochých vodítek a plochých obloukových vodítek určených pro zaoblené zasklívací lišty, které nejlépe přilnou k rámu okna. Použitý typ kazety umožňuje umístit do rolety materiály o maximální šířce 135 cm a maximální výšce 215 cm. Některé materiály mohou být navinuty ve větším množství než v případě malé ARTE.

**! ZWRÓĆ UWAGĘ** Maksymalne wysokości materiałów różnią się między sobą. Warto zawsze sprawdzić w cenniku.

Please note! The maximum heights of fabrics vary. Please always check the price list | Venujte pozornosť! Maximálne výšky materiálov sa líšia. Vždy stojí za to zistiť podrobnosti v cenníku | Věnujte pozornost! Maximální výšky materiálů se liší. Vždy stojí za to zjistit podrobnosti v ceníku



Kaseta z subtelnością | Cassette with subtlety | Kazeta s jemností | Kazeta s jemností

## PROWADNICA PŁASKA

FLAT GUIDE |  
PŁOCHÁ VODIACA LIŠTA |  
PŁOCHÁ VODÍCÍ LIŠTA



## PROWADNICA PŁASKA ŁUKOWA

FLAT, CURVED GUIDE |  
VODIACA LIŠTA PŁOCHÁ OBLÚKOVÁ |  
VODÍCÍ LIŠTA PŁOCHÁ OBLUKOVÁ



## SPOSÓB POMIARU

MEASUREMENT METHOD | METÓDA MERANIA | METODA MĚŘENÍ

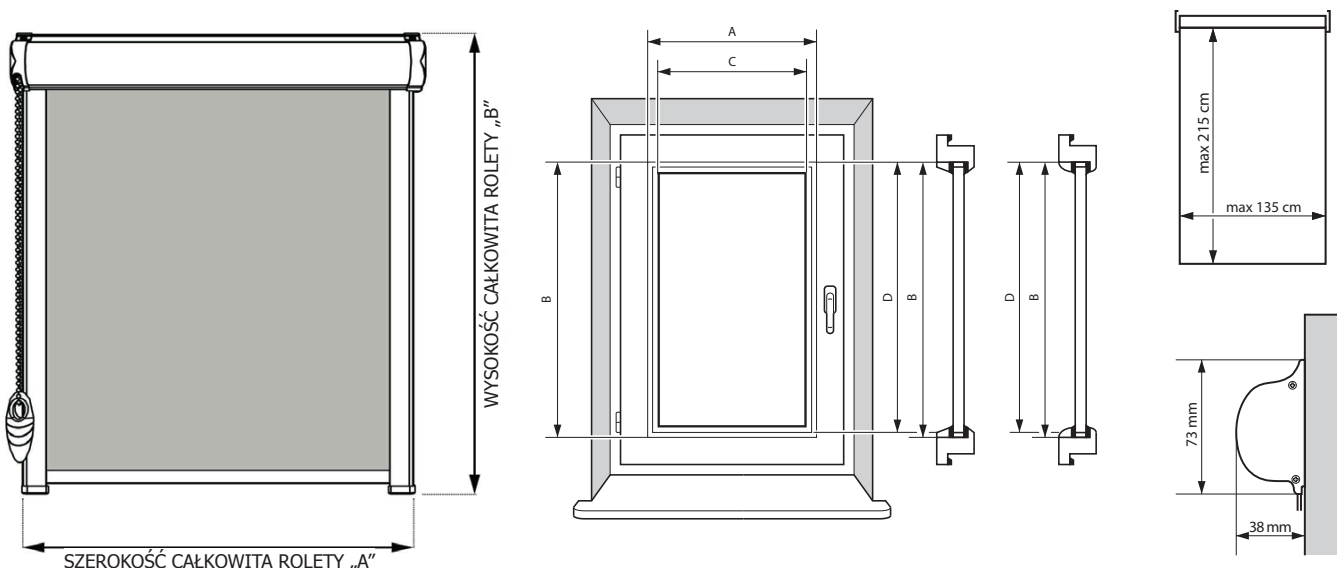

# ROLETY OKIENNE W KASETACH



## KOLORY KASET

cassette colors | farby kaziet |  
barvy kazet



**ANTRACYT**  
anthracite | antracyt | antricit



**BIAŁY**  
white | biela | bílá



**BRAŹ**  
brown | braz-tmavo hnedá | hnědá



**DĄB BAGIENNY**  
marsh oak | dub bahenný |  
dub bagienny



**ORZECH**  
walnut tree | orech | ořech



**WINCHESTER**  
winchester | winchester | winchester



**ZŁOTY DĄB**  
golden oak | złoty dub | zlatý dub

## MATERIAŁY

COLOURS | FARBY | ODSTÍNY

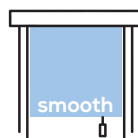

**GŁADKIE**  
smooth | hladké | hladké

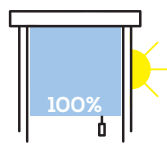

**ZACIEMNIAJĄCE**  
dimming | zatemňující | zatemňující

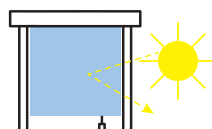

**TERMOIZOLACYJNE**  
thermally insulating | tepelne izolačné |  
tepelně izolační

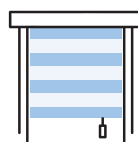

**DZIEŃ-NOC**  
Day/night | Deň noc | Den noc

## NAPINACZ ŁAŃCUSZKA

PULL CHAIN TENSIONER | NAPÍNAČ  
RETIAZKY | NAPÍNAČ ŘETÍZKU



## OBCIĄŻNIK ŁAŃCUSZKA

PULL CHAIN WEIGHT | ZÁŤAŽ  
RETIAZKY | ZÁTĚŽ ŘETÍZKU



# Roleta płaska aluminiowa



cała aluminiowa |  
Made entirely  
of aluminum |  
Celohliníková |  
Celohliníková



7 kolorów kaset |  
7 cassette colors |  
7 farebných kaziet |  
7 barevných kaset



płaskie i łukowe  
prowadnice w  
kolorze kasety | flat  
tracks in the color of  
the cassette | Ploché  
vodíacie lišty v kazete  
| ploché vodící lišty  
v kazetě



samoblokujący się  
mechanizm | self-  
blocking mechanism  
| samosvorný  
mechanizmus  
| samosvorný  
mechanizmus

*Lekkość dzięki aluminium*

Roleta z wyposażeniem i opcjami kolorystycznymi takimi jak ARTE płaska. Różnica polega na tym, że zastosowana kasetka jak i prowadnice wykonane są z aluminium i jesteśmy w stanie zmieścić więcej materiału, nie przekraczając wymiarów 135 cm na szerokość i 220 cm na wysokość. Montaż odbywa się do listew przyszybowych, może ona być przyklejona lub przykręcona do listew przyszybowych.

(EN) Roller blind with the same accessories and color options as ARTE flat. The difference is that the cassette and the tracks used are made of aluminum and we are able to fit more fabric, not exceeding the dimensions of 135 cm in width and 220 cm in height. It is mounted to the glazing beads, either adhered or screwed to the glazing beads.

(SK) Roleta s vybavením a možnosťami farieb, ako je plochá Arte. Rozdiel je v tom, že použitá kazeta a koľajničky sú vyrobené z hliníka a sme schopní v nej umiestniť viac materiálu nepresahujúcim 135 cm na šírku a 220 cm na výšku. Montáž sa vykonáva na zasklievacie listy, možno ju prilepiť alebo priskrutkovať k zasklievacím lištám.

(CZ) Roleta s vybavením a možnostmi barev, jako je plochá Arte. Rozdíl je v tom, že použitá kazeta a vodící lišty jsou vyrobeny z hliníku a jsme schopni v ni umístit více materiálu nepřesahujícího 135 cm na šířku a 220 cm na výšku. Montáž se provádí na zasklívací listy, lze ji přilepit nebo přišroubovat k zasklívacím lištám.

**! ZWRÓĆ UWAGĘ** Maksymalne wysokości materiałów różnią się między sobą. Warto zawsze sprawdzić w cenniku.  
Please note! The maximum heights of fabrics vary. Please always check the price list | Venujte pozornosť! Maximálne výšky materiálov sa líšia. Vždy stojí za to zistiť podrobnosti v cenníku | Venujte pozornosť! Maximální výšky materiálů se liší. Vždy stojí za to zjistit podrobnosti v ceníku

 Kasetka z subtelnością | Cassette with subtlety | Kazeta s jemnosťou | Kazeta s jemností

## PROWADNICA PŁASKA

FLAT GUIDE |  
PŁOCHÁ VODIACA LIŠTA |  
PŁOCHÁ VODÍCÍ LIŠTA



## PROWADNICA PŁASKA ŁUKOWA

FLAT, CURVED GUIDE |  
VODIACA LIŠTA PŁOCHÁ OBLÚKOVÁ |  
VODÍCÍ LIŠTA PŁOCHÁ OBLUKOVÁ



## SPOSÓB POMIARU

MEASUREMENT METHOD | METÓDA MERANIA | METODA MĚŘENÍ

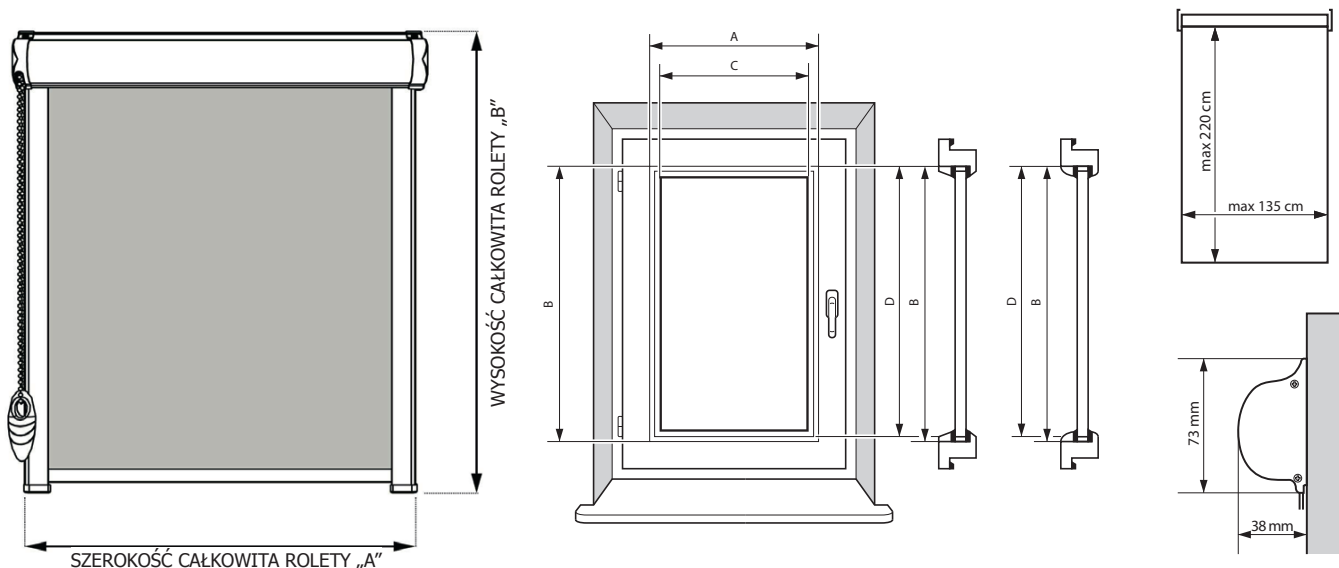

# ROLETY OKIENNE W KASETACH



## KOLORY KASET

cassette colors | farby kaset |  
barvy kaset



### ANTRACYT

anthracite | antracyt | antricit



### BIAŁY

white | biela | bílá



### BRAŹ

brown | braz-tmavo hnedá | hnědá



### DĄB BAGIENNY

marsh oak | dub bahenný |  
dub bagienny



### ORZECH

walnut tree | orzech | ořech



### WINCHESTER

winchester | winchester | winchester



### ZŁOTY DĄB

golden oak | złoty dub | zlatý dub

## MATERIAŁY

COLOURS | FARBY | ODSTÍNY

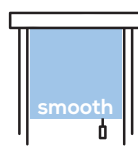

### GŁADKIE

smooth | hladké | hladké

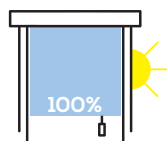

### ZACIEMNIAJĄCE

dimming | zatemňující | zatemňující

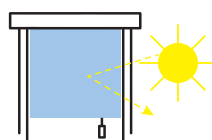

### TERMOIZOLACYJNE

thermally insulating | tepelne izolačné |  
tepelně izolační

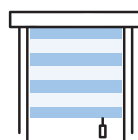

### DZIEŃ-NOC

Day/night | Deň noc | Den noc

## NAPINACZ ŁAŃCUSZKA

PULL CHAIN TENSIONER | NAPÍNAČ  
RETIAZKY | NAPÍNAČ ŘETÍZKU



## OBCIĄŻNIK ŁAŃCUSZKA

PULL CHAIN WEIGHT | ZÁŤAŽ  
RETIAZKY | ZÁTĚŽ ŘETÍZKU



# Roleta przestrzenna aluminiowa

*Lekkość dzięki aluminium*



cała aluminiowa |  
Made entirely  
of aluminum |  
Celohliníková |  
Celohliníková



7 kolorów kaset |  
7 cassette colors | 7  
farebných kaziet | 7  
barevných kaset



przewodnice  
przestrzenne w  
kolorze kasety |  
tracks in the color  
of the cassette |  
vodiace lišty vo farbe  
kazety | vodítka v  
barvě kazety



samoblokujący się  
mechanizm | self-  
blocking mechanism  
| samosvorný  
mechanizmus  
| samosvorný  
mechanismus

Roleta Przestrzenna Aluminiowa podobnie jak roleta Płaska Aluminiowa wykonana jest z kasety i prowadnic aluminiowych, dzięki czemu jest bardzo wytrzymała. Różnica polega na zastosowanych prowadnicach przestrzennych, przez co materiał roletowy prowadzony jest wzdłuż listwy przyszybowej, a nie zaraz przy szybie. Ten typ rolety posiada większą nawojowość tkanin niż inne systemy roletowe.

(EN) Aluminum Spatial Roller blind and the Aluminum Flat roller blind has cassette and guides made of aluminum, which makes them very durable. The difference between these two products lies in guides. In Aluminum Spatial Roller blind material is guided along the window, and not right next to the glass. This type of roller blind has a higher fabric winding than other roller blind systems.

(SK) Hliníková roleta priestorová podobne ako hliníková roleta plochá, je vyrobená z hliníkovej kazety a hliníkových vodiacich lišt, vďaka čomu je veľmi odolná. Rozdiel spočíva v použitých priestorových vodiacich lištách, vďaka ktorým je materiál rolety vedený pozdĺž zaskliavacej lišty, a nie hneď vedľa skla. Tento typ rolety má vyššie látkové vinutie ako iné systémy rolet.

(CZ) Hliníkový prostorový váleček, stejně jako hliníkový plochý váleček, je vyroben z kazety a hliníkových vedení, díky nimž je velmi odolný. Rozdíl spočívá v aplikovaných prostorových vedeních, díky nimž je materiál rolety veden podél zasklívací lišty, a ne přímo vedle skla. Tento typ rolety má vyšší látkové vinutí než jiné systémy rolet.

**! ZWRÓĆ UWAGĘ** Maksymalne wysokości materiałów różnią się między sobą. Warto zawsze sprawdzić w cenniku.

Please note! The maximum heights of fabrics vary. Please always check the price list | Venujte pozornosť! Maximálne výšky materiálov sa líšia. Vždy stojí za to zistiť podrobnosti v cenníku | Věnujte pozornost! Maximální výšky materiálů se liší. Vždy stojí za to zjistit podrobnosti v ceníku



Kaseta z subtelnością | Cassette with subtlety | Kazeta s jemnosťou | Kazeta s jemností

## SPOSÓB POMIARU

MEASUREMENT METHOD | METÓDA MERANIA | METODA MĚŘENÍ

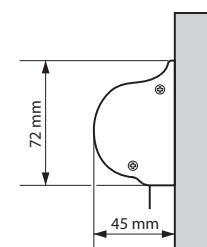
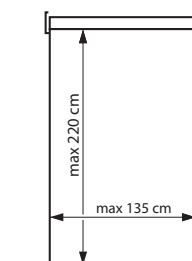
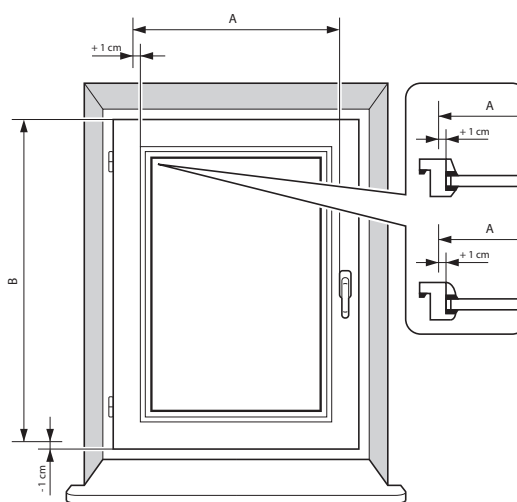
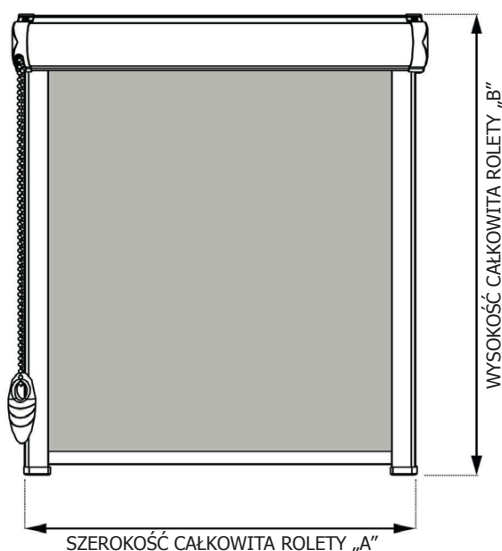



# ROLETY OKIENNE W KASETACH



## KOLORY KASET, PROWADNIC

COLOURS | FARBY | ODSZTINY



### BIAŁY

white | biela | bílá



### JASNA SOSNA

light pine | borovica svetlá |  
světlá borovice



### BRAZ

brown | braz-tmavo hnedá | hnědá



### SREBRNY

silver | striebro | stříbro



### CIEMNA SOSNA

dark pine | borovica tmavá |  
tmavá borovice

## MATERIAŁY

COLOURS | FARBY | ODSZTINY

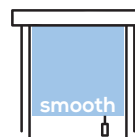

### GŁADKIE

smooth | hladké | hladké

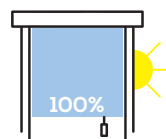

### ZACIEMNIAJĄCE

dimming | zatemňujúce | zatemňující

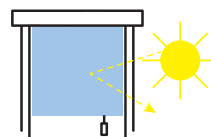

### TERMOIZOLACYJNE

thermally insulating | tepelne izolačné |  
tepelně izolační



# Roleta Dachowa

*Przystawiaj gniazda*



cała aluminiowa |  
Made entirely  
of aluminum |  
Celohliniková |  
Celohliniková



inwazyjny montaż |  
invasive mounting |  
inwazyjna montáž |  
invazivní montáž



5 kolorów kasety |  
5 colors of the  
cassette | 5 farieb  
kazety | 5 barev  
kazety

Elementy rolety takie jak: kasetka, prowadnice, belka obciążająca czy rura w całości wykonane są z aluminium. Zastosowanie takiego tworzywa pozwala na otrzymanie produktu lekkiego i jednocześnie bardzo wytrzymałego. Roleta mocowana jest do okna dachowego tylko w sposób inwazyjny, za pomocą specjalnych wkrętów. Produkt ten wykonujemy tylko na typowe rozmiary okien dachowych FAKRO oraz VELUX.

(EN) The elements of the roller blind such as: cassette, tracks, bottom bar or tube are made entirely of aluminum. The use of this material allows to obtain a light and at the same time very durable product. The roller blind is fixed to the roof window only invasively, using special screws. This product is manufactured only for typical sizes of FAKRO and VELUX roof windows.

(SK) Prvky roliet, ako sú: kazeta, vodiaca lišta, nosná tyč alebo rúrka, sú vyrobené výhradne z hliníka. Použitie takéhoto materiálu umožňuje získať ľahký a zároveň veľmi odolný produkt. Roleta je pripevnená k strešnému oknu invazívne pomocou špeciálnych skrutiek. Tento produkt je vyrábaný len pre typické veľkosti strešných okien FAKRO a VELUX.

(CZ) Prvky rolet, jako jsou: kazeta, vodící lišta, nosná tyč nebo trubka, jsou vyrobeny výhradně z hliníku. Použití takového materiálu umožňuje získat lehký a zároveň velmi odolný produkt. Roleta je připevněna ke střešnímu oknu invazivně pomocí speciálních vrutů. Tento produkt je vyráběn pouze pro typické velikosti střešních oken FAKRO a VELUX.



Lecka jak piórko | Light as a feather | Ľahká ako pierko | Lehká jako pírko

## TYPOWE WYMIARY OKNA FAKRO I VELUX

TYPICAL WINDOW DIMENSIONS | TYPICKÉ ROZMERY OKIEN | TYPICKÉ ROZMĚRY OKEN



VELUX	A	B
55cm x 78cm / C02	383	540
55cm x 98cm / C04	383	740
55cm x 118cm / C06	383	940
66cm x 98cm / F04	493	740
66cm x 118cm / F06	493	940
66cm x 140cm / F08	493	1160
78cm x 98cm / M04	613	740
78cm x 118cm / M06	613	940
78cm x 140cm / M08	613	1160
78cm x 160cm / M10	613	1362
94cm x 98cm / P04	775	740
94cm x 118cm / P06	775	940
94cm x 140cm / P08	775	1160
94cm x 160cm / P10	775	1362
114cm x 98cm / S04	973	740
114cm x 118cm / S06	973	940
114cm x 140cm / S08	973	1160
114cm x 160cm / S10	973	1361
134cm x 98cm / U04	1173	740
134cm x 118cm / U06	1173	940
134cm x 140cm / U08	1173	1160
134cm x 160cm / U10	1173	1362
78cm x 92cm / M34	613	740
94cm x 92cm / P34	775	740
114cm x 92cm / S34	973	740
134cm x 92cm / U34	1173	740
55cm x 78cm / CK02	383	593
55cm x 98cm / CK04	383	793
55cm x 118cm / CK06	383	993

VELUX	A	B
66cm x 98cm / FK04	493	793
66cm x 118cm / FK06	493	993
66cm x 140cm / FK08	493	1213
78cm x 98cm / MK04	613	793
78cm x 118cm / MK06	613	993
78cm x 140cm / MK08	613	1213
78cm x 160cm / MK10	613	1414
94cm x 98cm / PK04	775	793
94cm x 118cm / PK06	775	993
94cm x 140cm / PK08	775	1213
94cm x 160cm / PK10	775	1414
114cm x 118cm / SK06	973	993
114cm x 140cm / SK08	973	1213
114cm x 160cm / SK10	973	1414
134cm x 98cm / UK04	1173	793
134cm x 140cm / UK08	1173	1213
134cm x 160cm / UK10	1173	1414
78cm x 92cm / MK34	613	740
94cm x 92cm / PK34	775	740
114cm x 92cm / SK34	973	740
134cm x 92cm / UK34	1173	740
78cm x 60cm / MK31	613	387
94cm x 60cm / PK31	775	387
114cm x 60cm / SK31	973	387
134cm x 60cm / UK31	1173	387
78cm x 95cm / MK35	613	740
94cm x 95cm / PK35	775	740
114cm x 95cm / SK35	973	740
134cm x 95cm / UK35	1173	740

VELUX	A	B
55cm x 78cm / 102	397	574
55cm x 98cm / 104	397	774
66cm x 98cm / 204	507	774
66cm x 118cm / 206	507	974
78cm x 98cm / 304	613	740
78cm x 118cm / 306	613	940
78cm x 140cm / 308	613	1160
78cm x 160cm / 310	613	1362
94cm x 98cm / 404	775	740
94cm x 118cm / 406	775	940
94cm x 140cm / 408	775	1160
94cm x 160cm / 410	775	1362
114cm x 98cm / 604	973	740
114cm x 118cm / 606	973	940
114cm x 140cm / 608	973	1160
114cm x 160cm / 610	973	1361
134cm x 98cm / 804	1173	740
134cm x 118cm / 805	1173	940
134cm x 140cm / 808	1173	1160

FAKRO	A	B
55cm x 78cm / FT01	390	612
55cm x 98cm / FT02	390	812
66cm x 98cm / FT03	500	812
66cm x 118cm / FT04	500	1012
78cm x 98cm / FT05	620	812
78cm x 118cm / FT06	620	1012
78cm x 120cm	620	1032
78cm x 140cm / FT07	620	1232
94cm x 118cm / FT08	780	1012
98cm x 140cm / FT09	780	1232
114cm x 118cm / FT10	980	1012
114cm x 140cm / FT11	980	1232
134cm x 98cm / FT12	1180	812
78cm x 160cm / FT 13	620	1432

# ŽALUZJE DREWNIANE

WOODEN BLINDS

DREVENÉ ŽALÚZIE

DŘEVENÉ ŽALUZIE





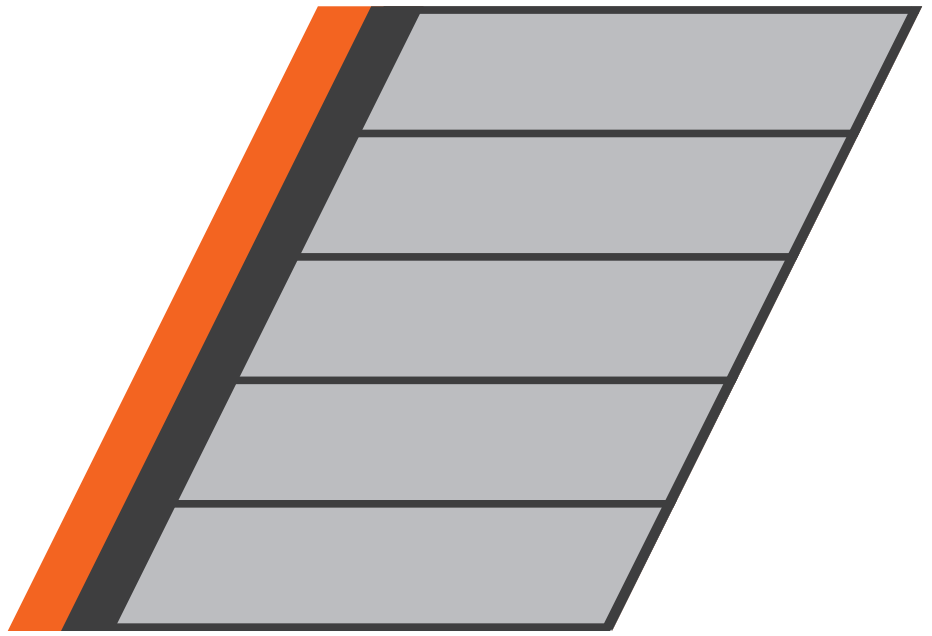

# ŻALUZJE DREWNIANE



## KOLOR LAMELI

COLOURS | FARBY | ODSZTÍNŮ

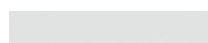

### BIAŁY

white | biela | bílá



### BRZOZA

birch-tree | breza strom | bříza strom



### BEŻOWY

beige | béžový | béžový



### JASNY GRAFIT

bright graphite | jasny grafit | jasny grafit



### CIEMNY GRAFIT

dark graphite | tmavý grafit | tmavý grafit



### ANTRACYT

anthracite | antracyt | antracit

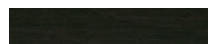

### DĄB BAGIENNY

marsh oak | dub bahenny | dub bagienny



### ORZECH

walnut | orzech | ořech



### WIŚNIA

cherry tree | višňa | třešen



### ZŁOTY DĄB

golden oak | zlatý dub | zlatý dub



### JASNY SZARY

light grey | svetelná šedá | světle šedá



### SZARY

gray | šedý | šedý



### DĄB

oak | dub | dub



### WENGE

wenge | orzech-wenge | ořech



### CZARNY

black | čierny | černý

# Żaluzja drewniana 25mm okienna

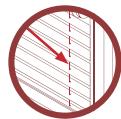

Prowadzenie żytkowe | string mechanism | Žilkové vodiace lišty | Žilková vodítka



inwazyjna | Invasive | Invazívne | Invazivní



15 kolorów lameli | 15 colors of slats | 15 farieb lamiel | 15 barev lamel



luksusowe rozwiązanie | luxury solution | luxusné riešenie | luxusní řešení

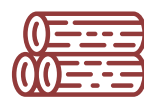

drewniane lamele | wooden fins | dřevéné lamely | dřevéné lamely

*Idealnie współgra z oknem*

Klasyczne żaluzje drewniane nigdy nie wyjdą z mody. Ten typ żaluzji może być montowany inwazyjnie do listwy przyszybowej, wtedy żaluzja chodzi przy szybie lub do ramy okna, wtedy żaluzja chodzi na ramie. Dostępność wielu kolorów lameli, sposobów maskowania czy stron umiejscowienia sterowania sprawia, że otrzymujemy produkt mocno spersonalizowany pod danego klienta. 25mm szerokości lameli pozwala subtelnie i klasycznie przysłonić okno. Produkt z wyższej półki jakościowej.

(EN) Classic wooden blinds will never go out of style. This type of blinds can be mounted invasively to the glazing bead, in which case the blind travels at the pane, or to the window frame, and then the blind travels along the frame. The availability of many colors of slats, methods of masking or sides of control location makes it possible to achieve a product that is highly personalized for a given customer. The 25mm width of the slats allows to subtly and classily obscure the window. A higher quality product.

(SK) Klasické drevené žalúzie nikdy nevyjdú z módy. Tento typ žalúzií možno invazívne namontovať na zasklievaciu lištu, potom žalúzie chodí u skla alebo pri ráme okna, potom žalúzie chodí po rámu. Dostupnosť mnohých farieb lamiel, maskovacích metód alebo strán pre umiestnenie ovládania znamená, že získavame vysoko personalizovaný produkt pre konkrétneho zákazníka. 25 mm šírky lamely umožňuje jemne a elegantne zakryť okno. Výrobok najvyššej kvality.

(CZ) Klasické dřevéné žaluzie nikdy nevyjdou z módy. Tento typ žaluzií lze invazivně namontovat na zasklívací lištu, poté žaluzie chodí u skla nebo u rámu okna, poté žaluzie chodí po rámu. Dostupnost mnoha barev lamel, maskovacích metod nebo stran pro umístění ovládaní znamená, že získáváme vysoce personalizovaný produkt pro konkrétního zákazníka. 25 mm šířky lamely umožňuje jemně a elegantně zakrytí okno. Výrobek nejvyšší kvality.

Nowoczesność w klasycznym stylu | Modernity in classic style | Modernost v klasickom štýle | Modernost v klasickém stylu

## PROWADZENIE ŻYTKOWE

GUIDED BY WIRE | ŽILKOVÉ VEDENIE | ŽILKOVÉ VEDENÍ

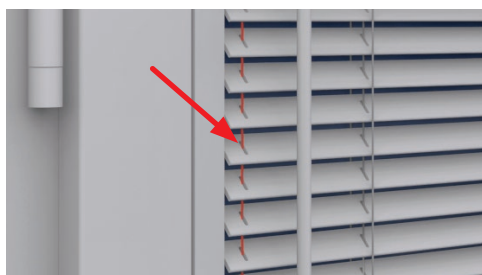

## SPOSÓB MONTAŻU

INSTALLATION METHOD | SPŮSOB MONTÁŽE | ZPŮSOB MONTÁŽE



PRZYSZYBOWA  
at the glass | pri pohári | na sklo



DO RAMY OKNA  
to the window frame | do rámu okna | do rámu okna



UCHWYT PŁASKI



UCHWYT KĄTOWY

## SPOSÓB POMIARU

MEASUREMENT METHOD | METÓDA MERANIA | METODA MĚŘENÍ

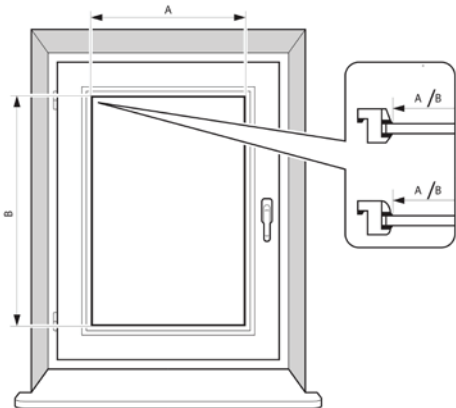

## WYMIARY PAKIETU

PACKAGE DIMENSIONS | ROZMERY BALENIA | ROZMĚRY BALENÍ

C!		1 m = 12 cm	+ 4 cm
----	--	-------------	--------

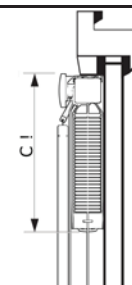



# ŻALUZJE DREWNIANE



## KOLOR LAMELI

COLOURS | FARBY | ODSTIŃY

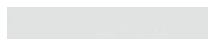

### BIAŁY

white | biela | bílá



### BRZOZA

birch-tree | breza strom | bříza strom



### BEŻOWY

beige | bieżový | bėžový



### JASNY GRAFIT

bright graphite | jasny grafit | jasny grafit



### CIEMNY GRAFIT

dark graphite | tmavý grafit | tmavý grafit



### ANTRACYT

anthracite | antracyt | antricit

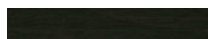

### DĄB BAGIENNY

marsh oak | dub bahenny | dub bagienny



### ORZECH

walnut | orzech | ořech



### WIŚNIA

cherry tree | višňa | třešen

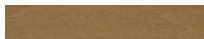

### ZŁOTY DĄB

golden oak | złoty dub | zlatý dub



### JASNY SZARY

light grey | svetelná šedá | světle šedá

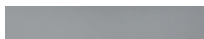

### SZARY

gray | šedý | šedý



### DĄB

oak | dub | dub



### WENGE

wenge | orzech-wenge | ořech



### CZARNY

black | čierny | černý

# Żaluzja drewniana 25mm bezinwazyjna



bezinwazyjna |  
Non-invasive |  
Neinvazivní

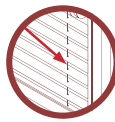

Prowadzenie  
żyłkowe | string  
mechanism | Żyłkové  
vodiace lišty | Žilková  
vodítka



15 kolorów lameli |  
15 colors of slats |  
15 farieb lamiel | 15  
barev lamel



luksusowe  
rozwiązanie |  
luxurious | luxus |  
luxus

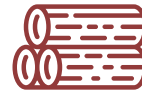

drewniane lamele |  
wooden fins |  
drevené lamely |  
dřevěné lamely

*Luksus w nieinwazyjnym wykonaniu*

Rozwiązanie bardzo zbliżone do wersji okiennej. W tej opcji nasza żaluzja montowana jest bezinwazyjnie na skrzydle okna. Lamele nie są umieszczone bezpośrednio przy szybie tylko na ramie okna. Kolorystyka i sposób sterowania jest taki sam.

(EN) This solution is very similar to the window version. In this option, our blind is mounted non-invasively on the window sash. The slats are not placed directly on the pane but on the window frame. The color palette and control system are the same.

(SK) Riešenie veľmi podobné ako okenné verzie. Pri tejto možnosti je naša žalúzia namontovaná neinvazívne na okenné křídlo. Lamele nie sú umiestnené priamo na sklo, ale na rám okna. Farby a spôsob ovládania sú rovnaké.

(CZ) Řešení velmi podobné jako okenní verze. Při této možnosti je naše žaluzie namontována neinvazivně na okenní křídlo. Lamele nejsou umístěny přímo na sklo, ale na rám okna. Barvy a způsob ovládání jsou stejné.

 Klasyka w luksusowym wydaniu | Luxurious classics | Klasika v luxusnom vydaní | Klasika v luxusním vydaní

## PROWADZENIE ŻYŁKOWE

GUIDED BY WIRE | ŽILKOVÉ VEDENIE | ŽILKOVÉ VEDENÍ

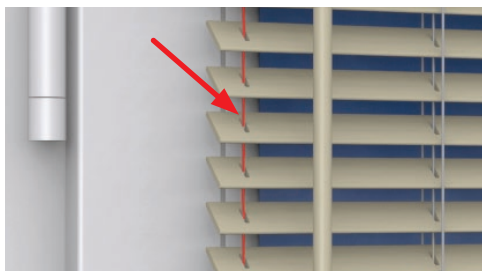

## SPOSÓB MONTAŻU

INSTALLATION METHOD | SPÔSOB MONTÁŽE | ZPŮSOB MONTÁŽE



## UCHWYT BEZINWAZYJNY

non-invasive handle | neinvazívna rukoväť |  
neinvazivní rukojeť



## UCHWYT GÓRNY

top handle | horná rukoväť |  
horní rukojeť



## UCHWYT DOLNY

bottom handle | spodná rukoväť |  
spodní rukojeť

## SPOSÓB POMIARU

MEASUREMENT METHOD | METÓDA MERANIA | METODA MĚŘENÍ

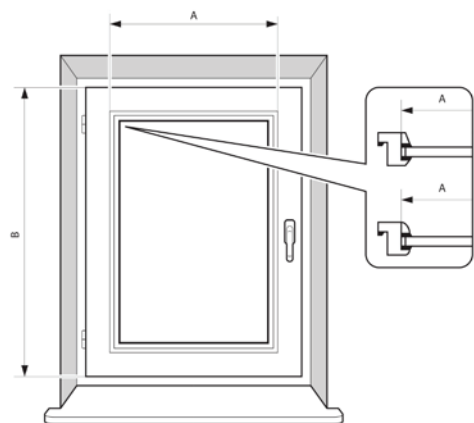

## WYMIARY PAKIETU

PACKAGE DIMENSIONS | ROZMERY BALENIA | ROZMĚRY BALENÍ

C!		1 m = 12 cm	+ 4 cm
----	---	-------------	--------

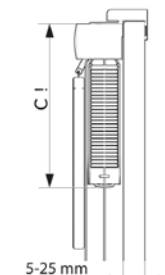

# ŻALUZJE DREWNIANE



## KOLOR LAMELI

COLOURS | FARBY | ODSZTYNY



### BIAŁY

white | biela | bílá



### BRZOZA

birch-tree | breza strom | bříza strom



### BEŻOWY

beige | béžový | béžový



### JASNY GRAFIT

bright graphite | jasny grafit | jasny grafit



### CIEMNY GRAFIT

dark graphite | tmavý grafit | tmavý grafit



### ANTRACYT

anthracite | antracyt | antrcit

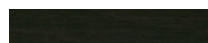

### DĄB BAGIENNY

marsh oak | dub bahenny | dub bagienny



### ORZECH

walnut | orzech | ořech



### WIŚNIA

cherry tree | višňa | třešen



### ZŁOTY DĄB

golden oak | złoty dub | złotý dub



### JASNY SZARY

light grey | svetelná šedá | světle šedá



### SZARY

gray | šedý | šedý



### DĄB

oak | dub | dub



### WENGE

wenge | orech-wenge | ořech



### CZARNY

black | čierny | černý

## SPINANIE LAMELI

LAMELLA BINDING | SPÁJANIE LAMIEL | SPOJOVÁNÍ LAMEL

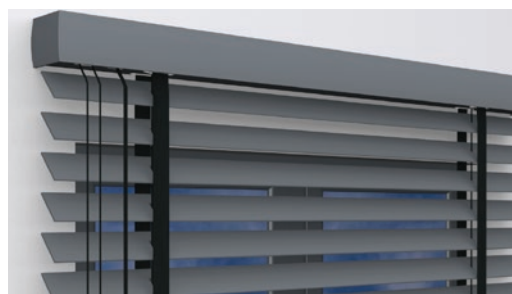

### TAŚMA

tape | páska | páska

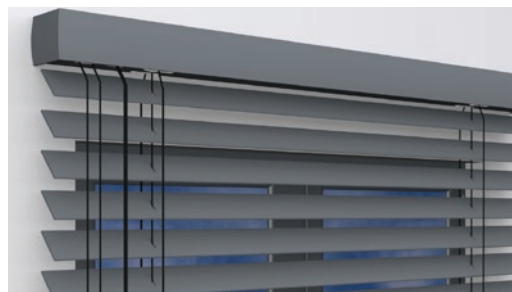

### SZNUREK

string | povrázok | provázek

# Żaluzja drewniana 50mm ścienna



inwazyjna | Invasive  
| Inwazyjne | Inwazyvní



15 kolorów lameli |  
15 colors of slats | 15  
farebných lamiel | 15  
barevných lamel



luksusowe  
rozwiązanie |  
luxury | luxus | luxus

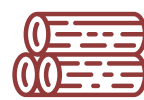

drewniane lamele |  
wooden slats |  
drevené lamely |  
dřevěné lamely

## Klasyczne Luksus

Całkiem inne rozwiązanie w porównaniu do poprzednich wersji drewnianych. W tym produkcie całą żaluzję możemy zamontować do wnęki okiennej, do ściany nad wnęką lub sufitu. Same lamele są dwa razy szersze - 50 mm. Dostępność wielu kolorów lameli, sposobów maskowania czy stron umiejscowienia sterowania sprawia, że otrzymujemy produkt mocno spersonalizowany pod danego klienta. Przy tym produkcie istnieje możliwość zastosowania silników elektrycznych sterowanych pilotem - jest to produkt droższy, dla wymagającego klienta.

(EN) A completely different solution compared to previous wooden options. In this product, the entire blind can be mounted to the window recess, to the wall above the recess or the ceiling. The slats are twice the width - 50 mm. The availability of many colors of slats, methods of masking or sides of control location makes it possible to achieve a product that is highly personalized for a given customer. With this product, there is a possibility to install remote-controlled electric motors - it is a more expensive product for the demanding customer.

(SK) V porovnaní s predchádzajúcimi drevenými verziami je to úplne iné riešenie. V tomto produkte môže byť celá clona namontovaná na okenný výklenok, na stenu nad výklenkom alebo na strop. Lamely sú dvakrát tak široké - 50 mm. Dostupnosť mnohých farieb lamiel, maskovacích metód alebo strán pre umiestnenie ovládania znamená, že získavame vysoko personalizovaný produkt pre konkrétneho zákazníka. S týmto výrobkom je možné použiť diaľkovo ovládané elektromotory - je to drahší produkt pre náročného zákazníka.

(CZ) Ve srovnání s předchozími dřevěnými verzemi je to úplně jiné řešení. V tomto produktu může být celá clona namontována na okenní výklenek, na stěnu nad výklenkem nebo na strop. Lamely jsou dvakrát tak široké - 50 mm. Dostupnost mnoha barev lamel, maskovacích metod nebo stran pro umístění ovládání znamená, že získáváme vysoce personalizovaný produkt pro konkrétního zákazníka. S tímto výrobkem je možné použít dálkově ovládané elektromotory - je to dražší produkt pro náročného zákazníka.



Luksus na ścianie | Luxury on the wall | Luxus na stenu | Luxus na zeď

## SPOSÓB POMIARU

MEASUREMENT METHOD | METÓDA MERANIA | METODA MĚŘENÍ

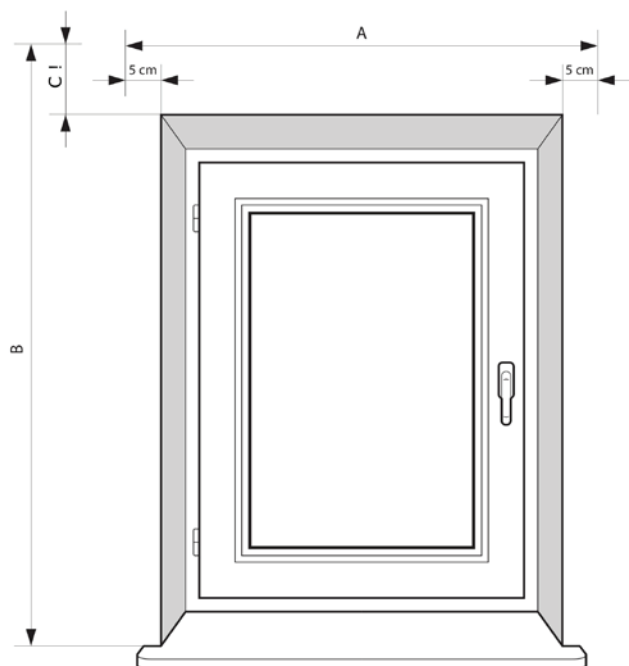

## SPOSÓB MONTAŻU

INSTALLATION METHOD | SPÓSOB MONTAŻE | ZPŮSOB MONTAŻE



### UCHWYT INWAZYJNY

invasion handle | rukoväť invázie |  
rukojeť invaze

## WYMIARY PAKIETU

PACKAGE DIMENSIONS | ROZMERY BALENIA | ROZMĚRY BALENÍ

C1 =		1 m = 9 cm	+ 6,5 cm
------	---	------------	----------

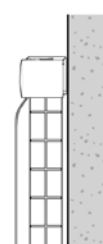
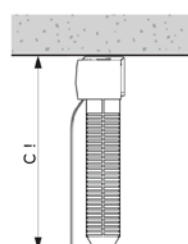
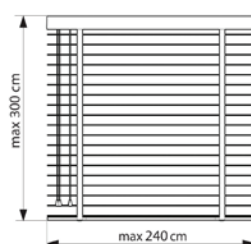



# ŽALUZJE ALUMINIOWE

ALUMINIUM BLINDS

ŽALUZIA ALUMINIUM

HLINÍKOVÉ ŽALUZIE

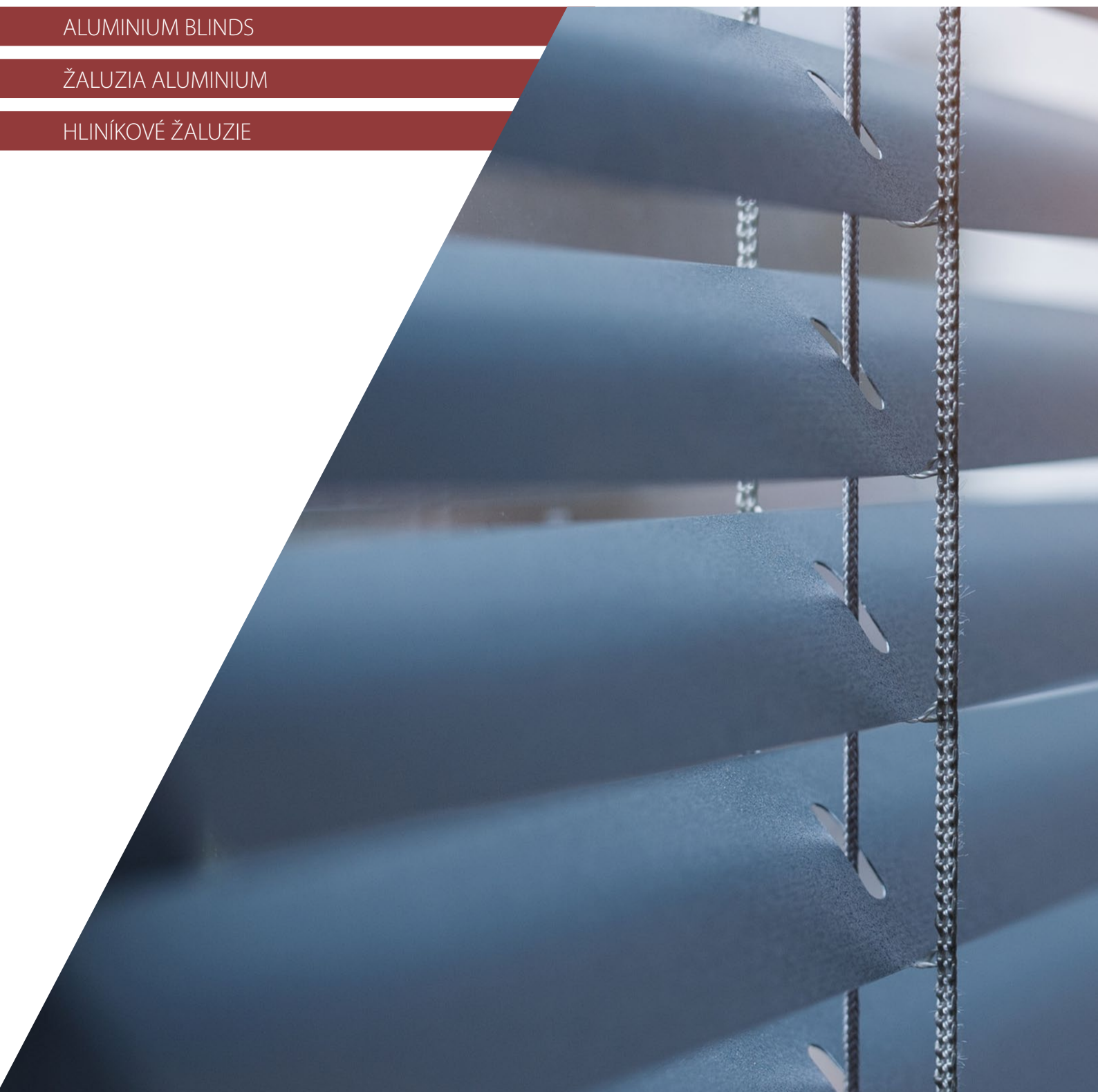



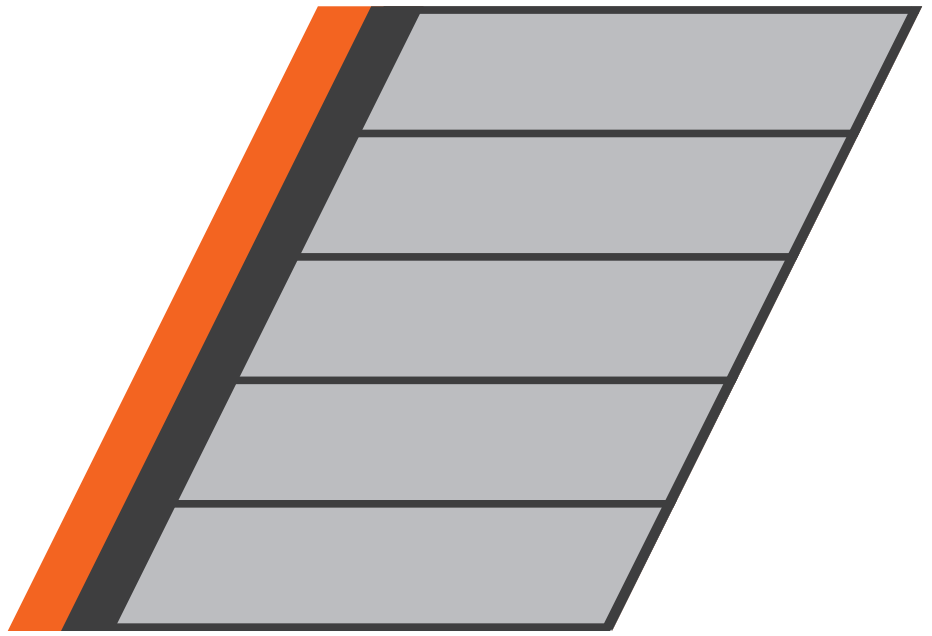

# ŻALUZJE ALUMINIOWE



## KOLOR LAMELI

COLOURS | FARBY | ODSZTYNY



### GŁADKIE

smooth | hladké | hladké



#### BIAŁY

white | biela | bílá



#### JASNY BEŻ

light beige | svetlo béžová | světle béžová



#### BEŻOWY

beige | béžový | béžový



#### SZARY 1

gray 1 | šedý 1 | šedý 1



#### SZARY 2

gray 2 | šedý 2 | šedý 2



#### SZARY 3

gray 3 | šedý 3 | šedý 3



#### SZARY 4

gray 4 | šedý 4 | šedý 4



#### SZARY 5

gray 5 | šedý 5 | šedý 5



#### SZARY 6

gray 6 | šedý 6 | šedý 6



#### SZARY 7

gray 7 | šedý 7 | šedý 7



#### STALOWY

steel | ocel | ocel



#### ANTRACYT

anthracite | antracyt | antracyt



#### GRAFIT

graphite | grafit | grafit



#### CZARNY

black | čierny | černý



#### BRAZ

brown | hnedá | hnědý



### DREWNOPODOBNE

wood-like | napodobňující | dřevo | napodobující dřevo



#### SOSNA

Pine | borovica | borovice



#### STARA SOSNA

old pine | stará borovica | stará borovice



#### BUK MIODOWY

honey beech | medový buk | medový buk



#### WINCHESTER

winchester | winchester | winchester



#### OLCHA

alder | jelša | olše



#### WIŚNIA

cherry tree | višňa | třešň



#### ORZECH

walnut | orech | ořech



#### MAHOŃ

mahogany | mahagón | mahagon

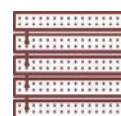

### PERFOROWANE

perforated | perforované | perforované



#### BIAŁY PERFOROWANY

perforated white | perforovaná biela | perforovaná bílá



#### BEŻOWY PERFOROWANY

perforated beige | perforovaná béžová | perforovaná béžová

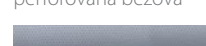

#### SREBRNY PERFOROWANY

silver perforated | strieborná dierovaná | stříbrná perforovaná



#### CZARNY PERFOROWANY

black perforated | čierná dierovaná | černá perforovaná

# Żaluzja aluminiowa 25mm okienna

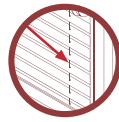

Prowadzenie  
żyłkowe I string  
mechanism I Žilková  
vodiace lišty I Žilková  
vodítka



inwazyjna I Invasive  
I Invazívne I Invazivní



27 kolorów lameli I  
27 colors of slats I  
27 farieb lamiel I  
27 barev lamel



luksusowe  
rozwiązanie I  
luxury solution I  
luxusné riešenie I  
luxusní řešení



Aluminiowe  
lamelle I aluminium  
lamellas I hliníkové  
lamely I hliníkové  
lamely

*Klasyczny Design nowoczesne wykonanie*

Żaluzja aluminiowa 25 mm przyszybowa to klasyczne rozwiązanie w nowoczesnym modnym stylu. Ten rodzaj żaluzji jest wersją inwazyjną, którą montuje się do skrzydła okna zaraz przy szybie lub do ramy okna. Lamelle żaluzji aluminiowej są prowadzone żyłkowo, co pozwala utrzymać je w żądanej pozycji przy uchylonym oknie. Nasze żaluzje to nie tylko wygoda i klasyczny wygląd, ale również duża różnorodność kolorystyczna. Kolory możemy podzielić na 3 podstawowe kategorie: gładkie, drewnopodobne i perforowane. Lamelle gładkie charakteryzuje równomiernie rozproszony kolor po całej lameli. Drewnopodobna posiada strukturę imitującą drewno. Natomiast lamelle perforowane pokryte są małymi dziurkami.

(EN) The 25mm aluminium glazing blind is a classic solution or to the window frame in a modern fashionable style. This type of blind is the invasive version, which is mounted to the window sash right next to the glass. The lamellas of the aluminium blind are guided with strings, which allows to hold them in the desired position with the window ajar. Our blinds are not only comfortable and classic in appearance, but also have a great variety of colors. Colors can be divided into 3 basic categories: smooth, wood-like and perforated. Smooth lamellas are characterized by an evenly distributed color throughout the lamella. The wood-like one has a structure imitating wood. Perforated lamellas are all covered with tiny holes.

(SK) Hliníková žalúzie okenné pri skle je klasické riešenie v modernom módnom štýle. Tento typ žalúzie je invazívne verzia, ktorá je namontovaná na okenné kridlo hneď vedľa skla alebo k rámu okna. Hliníkové žalúziové lamely sú vedené cez žilky, čo vám umožňuje udržiavať ich v požadovanej polohe s pootvoreným oknom. . Naše žalúzie sú nielen pohodlie a klasický vzhľad, ale tiež veľké množstvo farieb. Farby možno rozdeliť do 3 základných kategórií: hladké, napodobňujúci drevo a perforované. Hladké lamely sa vyznačujú rovnomerne rozloženou farbou po celej lamelle. Napodobujúci drevo má štruktúra imitujúci ozajstné drevo. Naproti tomu perforované lamely všetky sú pokryté malými otvormi.

(CZ) Hliníková žaluzie okenní při skle je klasické řešení v moderním módním stylu. Tento typ žaluzie je invazivní verze, která je namontována na okenní křídlo hned vedle skla nebo k rámu okna. Hliníkové žaluziové lamely jsou vedeny žilkově, což vám umožňuje udržovat je v požadované poloze s pootevřeným oknem. Naše žaluzie jsou nejen pohodlí a klasický vzhled, ale také velké množství barev. Barvy lze rozdělit do 3 základních kategorií: hladké, napodobující dřvo a perforované. Hladké lamely se vyznačují rovnoměrně rozloženou barvou po celé lamelle. Napodobující dřvo má struktura opravdové dřvo. Naproti tomu perforované lamely jsou pokryty dvěma otvory.

## PROWADZENIE ŻYŁKOWE

GUIDED BY WIRE I ŽILKOVÉ VEDENIE I ŽILKOVÉ VEDENÍ

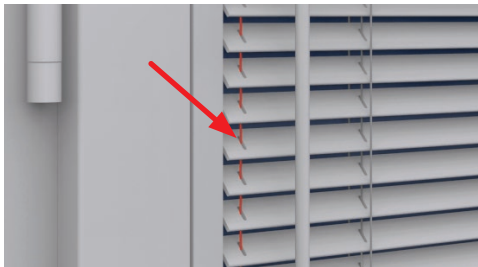

## SPOSÓB MONTAŻU

INSTALLATION METHOD I SPŮSOB MONTÁŽE I ZPŮSOB MONTÁŽE



**PRZYSZYBOWA**  
at the glass I při poháří I na sklo



**DO RAMY OKNA**  
to the window frame I do rámu  
okna I do rámu okna



**UCHWYT PŁASKI**



**UCHWYT KĄTOWY**

## SPOSÓB POMIARU

MEASUREMENT METHOD I METÓDA MERANIA I METODA MĚŘENÍ

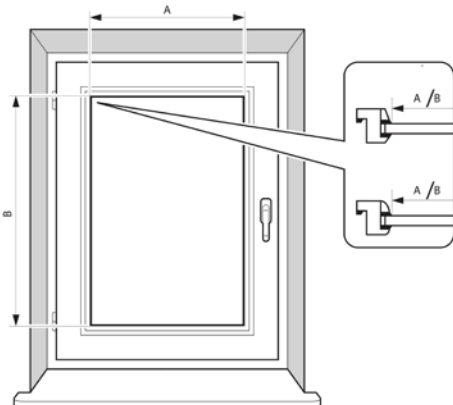

## WYMIARY PAKIETU

PACKAGE DIMENSIONS I ROZMERY BALENIA I ROZMĚRY BALENÍ

C!		1 m = 5 cm	+ 3,5 cm
----	--	------------	----------

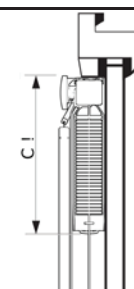
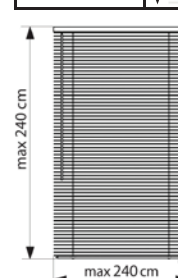

# ŻALUZJE ALUMINIOWE



## KOLOR LAMELI

COLOURS | FARBY | ODSZINY



### GŁADKIE

smooth | hladké |  
hladké



#### BIAŁY

white | biela | bílá



#### JASNY BEŻ

light beige | svetlo béžová |  
světle béžová



#### BEŻOWY

beige | béžový | béžový



#### SZARY 1

gray 1 | šedý 1 | šedý 1



#### SZARY 2

gray 2 | šedý 2 | šedý 2



#### SZARY 3

gray 3 | šedý 3 | šedý 3



#### SZARY 4

gray 4 | šedý 4 | šedý 4



#### SZARY 5

gray 5 | šedý 5 | šedý 5



#### SZARY 6

gray 6 | šedý 6 | šedý 6



#### SZARY 7

gray 7 | šedý 7 | šedý 7



#### STALOWY

steel | ocel | ocel



#### ANTRACYT

anthracite | antracyt | antracyt



#### GRAFIT

graphite | grafit | grafit



#### CZARNY

black | čierny | černý



#### BRAZ

brown | hnedá | hnědý



### DREWNOPODOBNE

wood-like | napodobňující  
drevo | napodobující dřevo



#### SOSNA

Pine | borovica | borovice



#### STARA SOSNA

old pine | stará borovica |  
stará borovice



#### BUK MIODOWY

honey beech | medový buk | medový buk



#### WINCHESTER

winchester | winchester | winchester



#### OLCHA

alder | jelša | olše



#### WIŚNIA

cherry tree | wiśnia | třešň



#### ORZECH

walnut | orech | ořech



#### MAHOŃ

mahogany | mahagón | mahagon

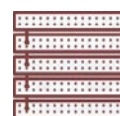

### PERFOROWANE

perforated | perforované |  
perforované



#### BIAŁY PERFOROWANY

perforated white | perforovaná biela |  
perforovaná bílá



#### BEŻOWY PERFOROWANY

perforated beige | perforovaná béžová |  
perforovaná béžová



#### SREBRNY PERFOROWANY

silver perforated | strieborná dierovaná |  
stříbrná perforovaná



#### CZARNY PERFOROWANY

black perforated | čierná dierovaná | černá  
perforovaná



# Żaluzja aluminiowa 25mm bezinwazyjna

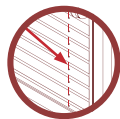

Prowadzenie  
żyłkowe I string  
mechanism I Żyłkové  
vodiace lišty I Žilková  
vodítka



bezinwazyjna I  
Non-invasive I  
Neinwazivna I  
Neinwazivní



27 kolorów lameli I  
27 colors of slats I  
27 farieb lamiel I  
27 barev lamel



luksusowe  
rozwiązanie I  
luxury solution I  
luxusné riešenie I  
luxusní řešení



Aluminiowe  
lamele I aluminium  
lamellas I hliníkové  
lamely I hliníkové  
lamely

*Lekkość połączenia z wytrzymałością*

Wybierając ten typ żaluzji, mamy do wykorzystania te same lamele i rodzaj ich spinania jak w przypadku żaluzji przyszybowej. Należy zwrócić uwagę na to, że sposób mocowania jest całkowicie inny. Ten rodzaj żaluzji pozwala nam na zawieszenie, bez ingerencji w strukturę okna. Dzięki odpowiednim uchwytem dołączonym do zakupionej żaluzji, możemy bezinwazyjnie zamocować ją na skrzydle okna. Ten sposób jest prosty, szybki, a zarazem równie skuteczny co inwazyjny.

(EN) When choosing the 25mm non-invasive blind, we use the same lamellas and the same type of fastening as in the case of glazing blinds. Please note that the fixing method is completely different. This type of blinds allows suspension without interfering with the window structure. Thanks to appropriate hooks attached to the purchased blind, we can fix it on the window sash non-invasively. This way is simple, fast, yet as effective as invasive.

(SK) Pri výbere neinwazívnych žalúzií 25 mm musíme použiť rovnaké lamely a typ ich viazania ako v prípade žalúzie pri skle. Upozorňujeme, že spôsob montáže je úplne odlišný. Tento typ žalúzií nám umožňuje zavesiť, bez toho aby sme zasahovali do štruktúry okna. Vďaka vhodným háčikom pripevneným k zakúpeným žalúziám ich môžeme neinwazívne pripojiť k okennému kridlu. Táto metóda je jednoduchá, rýchla a rovnako účinná ako invazívne.

(CZ) Při výběru neinwazivních žaluzií 25 mm musíme použít stejné lamely a typ jejich vázání jako v případě žaluzie při skle. Upozorňujeme, že způsob montáže je zcela odlišný. Tento typ žaluzií nám umožňuje zavěsit, aniž bychom zasahovali do struktury okna. Díky vhodným háčkům připevněným k zakoupeným žaluziím je můžeme neinwazivně připojit k okennímu křídlu. Tato metoda je jednoduchá, rychlá a stejně účinná jako invazivní.

## PROWADZENIE ŻYŁKOWE

GUIDED BY WIRE I ŽILKOVÉ VEDENIE I ŽILKOVÉ VEDENÍ

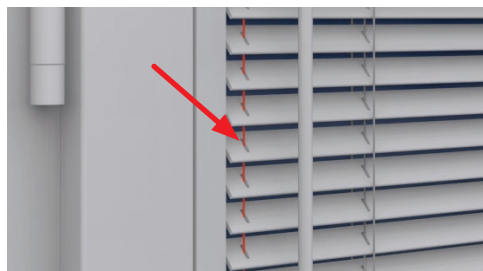

## SPOSÓB MONTAŻU

INSTALLATION METHOD I SPÓSOB MONTÁŽE I ZPŮSOB MONTÁŽE



## UCHWYT BEZINWAZYJNY

non-invasive handle I neinwazivna rukoväť I neinwazivní rukojeť



## UCHWYT GÓRNY

top handle I horná rukoväť I horní rukojeť



## UCHWYT DOLNY

bottom handle I spodná rukoväť I spodní rukojeť

## SPOSÓB POMIARU

MEASUREMENT METHOD I METÓDA MERANIA I METODA MĚŘENÍ

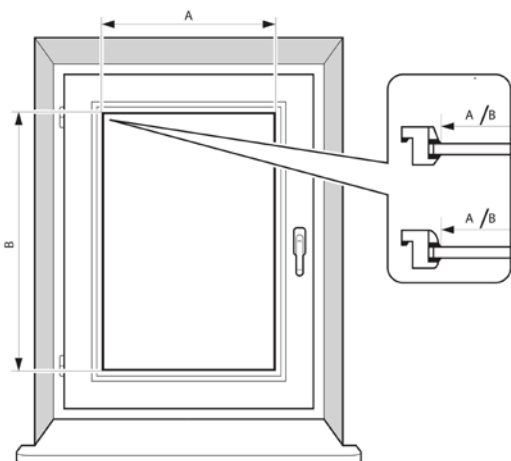

## WYMIARY PAKIETU

PACKAGE DIMENSIONS I ROZMERY BALENIA I ROZMĚRY BALENÍ

C!		1 m = 5 cm	+ 3,5 cm
----	---	------------	----------

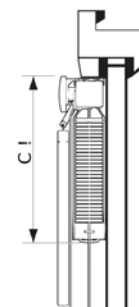



# ŻALUZJE ALUMINIOWE



## KOLOR LAMELI

COLOURS | FARBY | ODSZTÍNŸ



### GŁADKIE

smooth | hladké |  
hladké

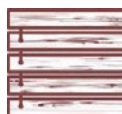

### DREWNOPODOBNE

wood-like | napodobňujúca  
drevo | napodobující dřevo

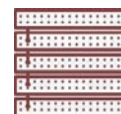

### PERFOROWANE

perforated | perforované |  
perforované

#### BIAŁY

white | biela | bílá

#### SZARY 6

gray 6 | šedý 6 | šedý 6

#### SOSNA

Pine | borovica | borovice

#### BIAŁY PERFOROWANY

perforated white | perforovaná biela |  
perforovaná bílá

#### JASNY BEŻ

light beige | svetlo béžová |  
světle béžová

#### SZARY 7

gray 7 | šedý 7 | šedý 7

#### STARA SOSNA

old pine | stará borovica |  
stará borovice

#### BEŻOWY PERFOROWANY

perforated beige | perforovaná béžová |  
perforovaná béžová

#### BEŻOWY

beige | béžový | béžový

#### STALOWY

steel | ocel | ocel

#### BUK MIODOWY

honey beech | medový buk | medový buk

#### SREBRNY PERFOROWANY

silver perforated | strieborná dierovaná |  
stříbrná perforovaná

#### SZARY 1

gray 1 | šedý 1 | šedý 1

#### ANTRACYT

anthracite | antracyt | antracit

#### WINCHESTER

winchester | winchester | winchester |

#### CZARNY PERFOROWANY

black perforated | černá dierovaná | černá  
perforovaná

#### SZARY 2

gray 2 | šedý 2 | šedý 2

#### GRAFIT

graphite | grafit | grafit

#### OLCHA

alder | jelša | olše

#### SZARY 3

gray 3 | šedý 3 | šedý 3

#### CZARNY

black | černý | černý

#### WIŚNIA

cherry tree | višňa | třešň

#### SZARY 4

gray 4 | šedý 4 | šedý 4

#### BRAZ

brown | hnědá | hnědý

#### ORZECH

walnut | orech | ořech

#### SZARY 5

gray 5 | šedý 5 | šedý 5

#### MAHOŃ

mahogany | mahagón | mahagon

# Żaluzja aluminiowa 50mm ścienna



Największa | the largest | největší | největší



inwazyjna | Invasive | Inwazyjne | Inwazyvní



27 kolorów lameli | 27 colors of slats | 27 farieb lamiel | 27 barev lamel



luksusowe rozwiązanie | luxury solution | luksusné riešenie | luxusní řešení



Aluminiowe lamele | aluminium lamellas | hliníkové lamely | hliníkové lamely

*The Biggest*

Żaluzja aluminiowa ścienna 50 mm to największa żaluzja w ofercie. Zrobimy ją dla Ciebie w maksymalnych rozmiarach 400 cm na 400 cm. Takie rozwiązanie pozwoli Ci na zasłonięcie wielkiej przestrzeni okiennej. Żaluzję montujemy do ściany, wnęki okna lub sufitu. Zastosowane lamele są szerokie na 50 mm i spinane za pomocą sznurka lub taśmy.

(EN) The aluminium wall blind 50mm is the largest one in the offer. We will make it for you in the maximum size of 400 cm by 400 cm. Such a solution will allow you to cover a large window space. The blind is mounted to the wall, window recess or up to the ceiling. The lamellas used are 50mm wide and fastened with a string or tapes.

(SK) Hliníková žalúzia 50mm je najväčší žalúzie v ponuke. Vyrobíme pre vás v maximálnych veľkostiach 400 cm x 400 cm. Toto riešenie vám umožní pokryť veľký priestor v okne. Žalúzie je namontovaná na stenu, okenný výklenok alebo na strop. Použité lamely sú široké 50 mm a sú upevnené povrázkom alebo pásky.

(CZ) Hliníková žaluzie 50mm je největší žaluzie v nabídce. Vyrobíme pro vás v maximálních velikostech 400 cm x 400 cm. Toto řešení vám umožní pokrýt velký prostor v okně. Žaluzie je namontována pouze na stěnu, okenní výklenek nebo na strop. Použité lamely jsou široké 50 mm a jsou upevněny provázekem nebo pásky.

## SPINANIE LAMELI

LAMELLA BINDING | SPÁJANIE LAMIEL | SPOJOVÁNÍ LAMEL

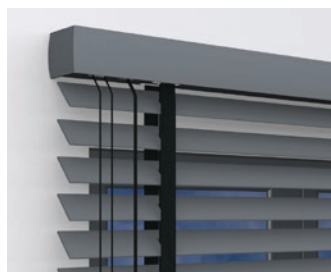

**TAŚMA**  
tape | pásky | pásky

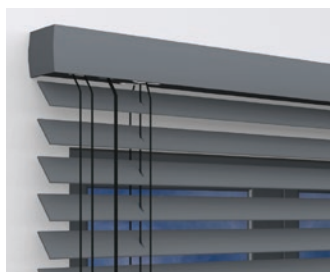

**SZNUREK**  
string | povrázok | provázek

## SPOSÓB MONTAŻU

INSTALLATION METHOD | SPŮSOB MONTÁŽE | ZPŮSOB MONTÁŽE



**UCHWYT INWAZYJNY**  
invasion handle | rukoväť invázie | rukojeť invaze



## SPOSÓB POMIARU

MEASUREMENT METHOD | METÓDA MERANIA | METODA MĚŘENÍ

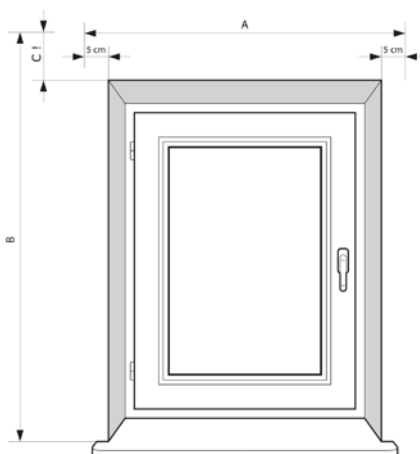

## WYMIARY PAKIETU

PACKAGE DIMENSIONS | ROZMERY BALENIA | ROZMĚRY BALENÍ

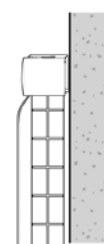
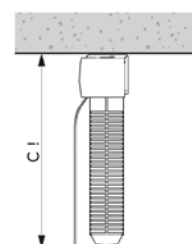
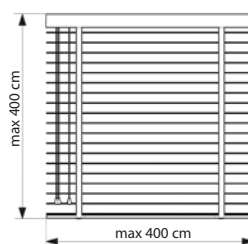
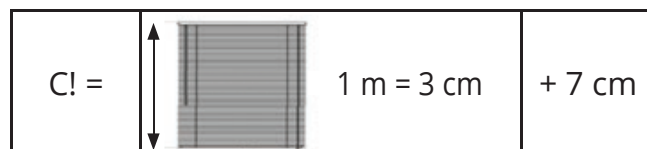

# PLISY

PLEATED BLINDS

PLISÉ

PLISÉ





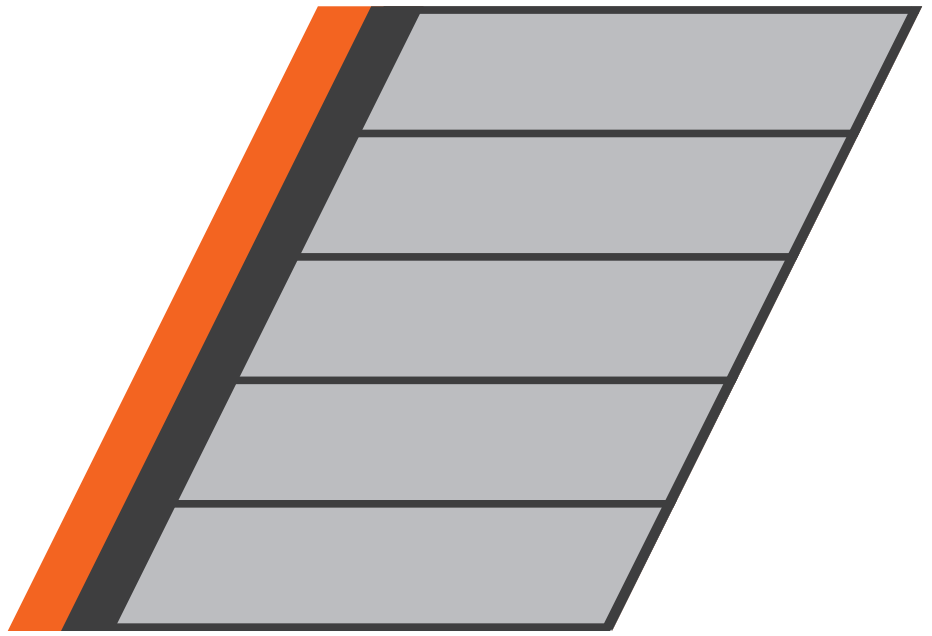

# PLISY



## KOLORY PROFILU

COLOURS | FARBY | ODSZTINY



### ANTRACYT

anthracite | antracyt | antricit



### ORZECH

walnut | orzech | ořech



### SOSNA

pine | borovica | borovice



### BEŻOWY

beige | beżowy | běžový



### SREBRNA ANODA

silver anode | strieborná | stříbrný



### BIAŁY

white | biela | bílá



### WINCHESTER

winchester | winchester | winchester



### BRAZ

brown | braz-tmavo hnedá | hnědá



### ZŁOTY DĄB

golden oak | złoty dub | zlatý dub

## RODZAJE PROFILU

GUIDE TYPE | TYP VODIACA LIŠTA | TYP VODICÍ LIŠTA



### STANDARD

standard | standard | standard



### SMART L

smart L | smart L | smart L

## MATERIAŁY

COLOURS | FARBY | ODSZTINY

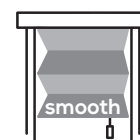

### GŁADKIE

smooth | hladké | hladké

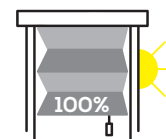

### ZACIEMNIAJĄCE

dimming | zatemňujúce | zatemňující

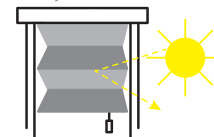

### TERMOIZOLACYJNE

thermally insulating | tepelně izolační

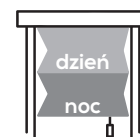

### DZIEŃ-NOC

Day/night | Deň noc | Den noc



# Plisa Okienna

*Symbioza z oknem*



inwazyjna | Invasive  
| Invazívne | Invazivní



materiały  
harmonijka | fabrics  
folded harmonica-  
like | materiály  
harmonika |  
materiály harmonika



9 kolorów profilu |  
9 profile colors |  
9 farieb profilu |  
9 barev profilu

Plisa okienna jest bardzo ciekawym i praktycznym rozwiązaniem. Plisę możemy przesunąć dwubiegunowo - od góry do dołu i na odwrót. Daje nam to szerokie możliwości operowania światłem zewnętrznym. Wersja okienna jest opcją inwazyjną i montuje się ją bezpośrednio przy szybie, dzięki czemu nie ograniczamy otwierania okien, jest to również jedyne rozwiązanie przy drzwiach balkonowych przesuwanych.

(EN) Window pleated blinds are a very interesting and practical solution. It can be slid in two directions - from top to bottom and the other way round. This gives us a wide range of possibilities to operate with external light. The window version is an invasive option and is mounted directly on the glass, so we do not obstruct window opening, it is also the only solution for sliding balcony doors.

(SK) Okenné plisé je veľmi zaujímavé a praktické riešenie. Plisé možno presúvať zhora nadol a naopak. Poskytuje nám to široké možnosti práce s vonkajším svetlom. Okenná verzia je invazívny variant a je namontovaná priam pri skle, takže neobmedzuje otváranie okien, je to tiež jediné riešenie pre posuvné balkónové dvere.

(CZ) Okenní plisé je velmi zajímavé a praktické řešení. Plisé lze přesouvat bipolárně - shora dolů a obráceně. Poskytuje nám to široké možnosti práce s vnějším světlem. Okenní verze je invazivní varianta a je namontována přímo u skla, takže neomezujeme otevírání oken, je to také jediné řešení pro posuvné balkonové dveře.



Zasłaniaj jak chcesz | Cover as you wish | Zakrývajte, ako chcete | Zakrývejte jak chcete

## MOŻLIWOŚCI PRZYŚLONIECIA OKNA

WINDOW COVERING POSSIBILITIES | MOŽNOSŤ ZAKRYTIA OKNA |  
MOŽNOST ZAKRYTÍ OKNA

1.



2.



3.



4.



## SPOSÓB POMIARU

MEASUREMENT METHOD | METÓDA MERANIA | METODA MĚŘENÍ

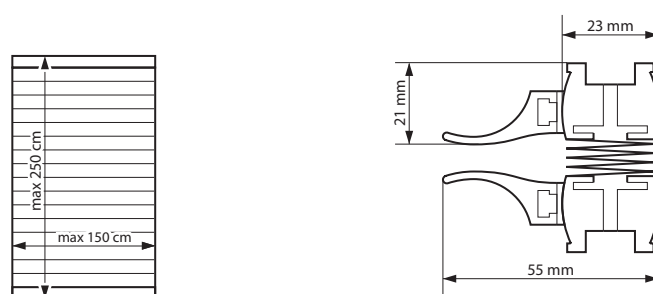
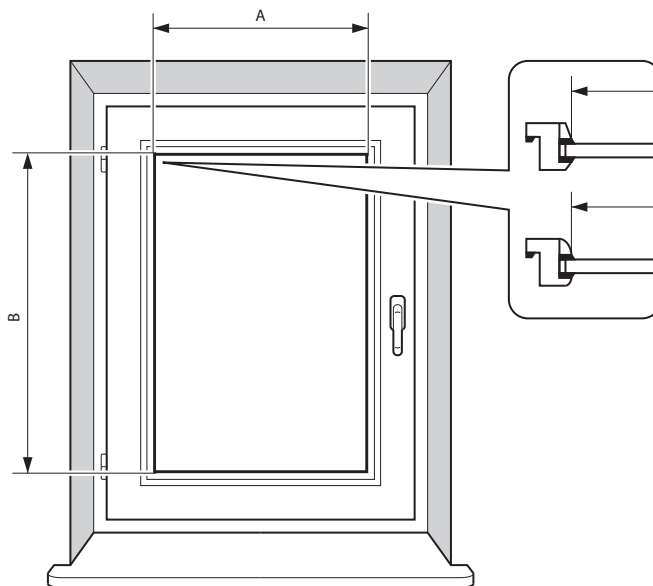

# PLISY



## KOLORY PROFILU

COLOURS | FARBY | ODSŤÍNÝ



### ANTRACYT

anthracite | antracyt | antricit



### ORZECH

walnut | orech | ořech



### SOSNA

pine | borovica | borovice



### BEŽOWY

beige | béžový | béžový



### SREBRNA ANODA

silver anode | strieborná | stříbrný



### BIAŁY

white | biela | bílá



### WINCHESTER

winchester | winchester | winchester



### BRAŹ

brown | braz-tmavo hnedá | hnědá



### ZŁOTY DĄB

golden oak | złoty dub | zlatý dub

## MATERIAŁY

COLOURS | FARBY | ODSŤÍNÝ

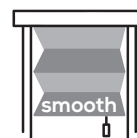

### GŁADKIE

smooth | hladké | hladké

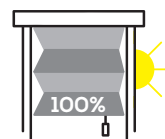

### ZACIEMNIAJĄCE

dimming | zatemňujúce | zatemňující

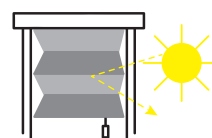

### TERMOIZOLACYJNE

thermally insulating | tepelne izolačné | tepelně izolační

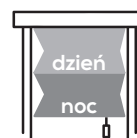

### DZIEŃ-NOC

Day/night | Deň noc | Den noc

# Plisa bezinwazyjna

*Bezinwazyjna ochrona przed słońcem*



bezinwazyjna |  
Non-invasive |  
Neinvazívne |  
Neinvazivní



materiały  
harmonijka | fabrics  
folded harmonica-  
like | materiál  
harmonika | materiál  
harmonika



9 kolorów profilu |  
9 profile colors |  
9 farieb profilu |  
9 barev profilu

Plisa bezinwazyjna jest rozwiązaniem podobnym do plisy okiennej. Różnica pomiędzy tymi dekoracjami dotyczy sposobu montażu. Produkt ten montujemy za pomocą specjalnych uchwytów na ramie okna, nie ingerując w jego strukturę.

(EN) The non-invasive pleated blind is a similar solution to the window pleated blind. The difference between these decorations is in the installation method. This product is mounted using special hooks on the window frame, without affecting its structure.

(SK) Neinvazívne plisé je riešenie podobné okennému plisé. Rozdiel medzi týmito dekoráciami je v spôsobe montáže. Tento produkt inštalujeme pomocou špeciálnych háčikov na rám okna, bez toho aby sme zasahovali do jeho štruktúry.

(CZ) Neinvazivní plisé je řešení podobné okennímu plisé. Rozdíl mezi těmito dekoracemi je ve způsobu montáže. Tento výrobek instalujeme pomocí speciálních háčků na rám okna, aniž bychom zasahovali do jeho struktury.



Harmonia na oknie | Harmony on your window | Harmonika na okne | Harmonika na okně

## UCHWYT BEZINWAZYJNY

NON-INVASIVE HANDLE | NEINVAZÍVNA RUKOVÄŤ |  
NEINVAZIVNÍ RUKOJEŤ



## SPOSÓB POMIARU

MEASUREMENT METHOD | METÓDA MERANIA | METODA MĚŘENÍ

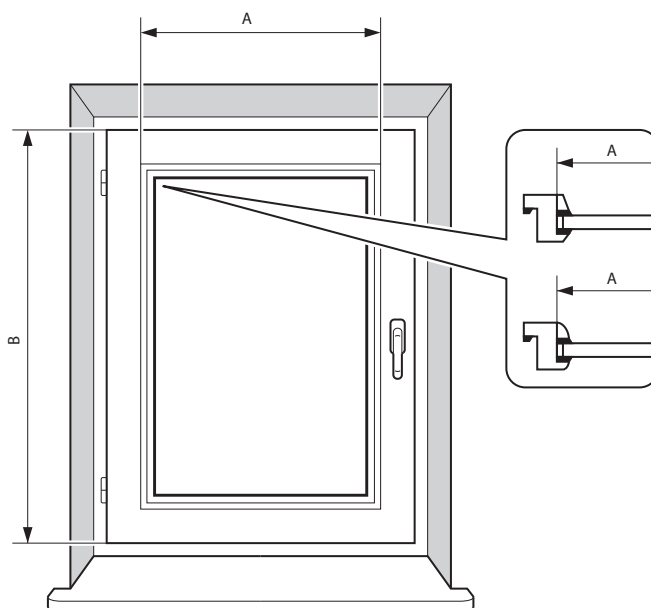

## MOŻLIWOŚCI PRZYSŁONIECIA OKNA

WINDOW COVERING POSSIBILITIES | MOŻNOŚĆ ZAKRYCIA OKNA |  
MOŽNOST ZAKRYTÍ OKNA

1.



2.

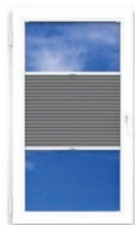

3.



4.

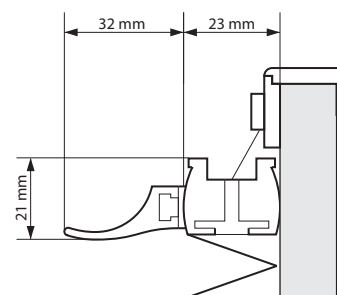
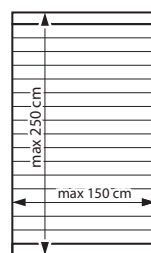

# PLISY



## KOLORY PROFILU

COLOURS | FARBY | ODSŤÍNY



### ANTRACYT

anthracite | antracyt | antricit



### ORZECH

walnut | orzech | ořech



### SOSNA

pine | borovica | borovice



### BEŻOWY

beige | béžový | béžový



### SREBRNA ANODA

silver anode | strieborná | stříbrný



### BIAŁY

white | biela | bílá



### WINCHESTER

winchester | winchester | winchester



### BRAZ

brown | braz-tmavo hnedá | hnědá



### ZŁOTY DĄB

golden oak | zlatý dub | zlatý dub

## MATERIAŁY

COLOURS | FARBY | ODSŤÍNY

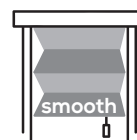

### GŁADKIE

smooth | hladké | hladké

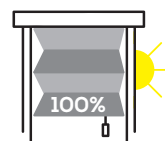

### ZACIEMNIAJĄCE

dimming | zatemňujúce | zatemňující

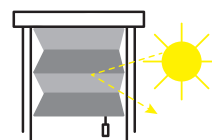

### TERMOIZOLACYJNE

thermally insulating | tepelne izolačné | tepelně izolační



# Plisa Dachowa



inwazyjna | Invasive  
| Invazívne | Invazivní



materiały  
harmonijka | fabrics  
folded harmonica-  
like | materiał  
harmonika | materiál  
harmonika



9 kolorów profilu |  
9 profile colors |  
9 fariieb profilu |  
9 barev profilu



prowadnice | tracks  
| vodiaca lišta | vodičí  
lišta

## Harmonia z widokiem

Plisa dachowa jest świetnym rozwiązaniem dla okna dachowego. Dzięki niej mamy możliwość ustawienia przysłony w dowolnym miejscu okna. Pozwala zarówno całkowicie zasłonić okno jak i tylko częściowo od dowolnej strony. Takie ustawienie zapewnia optymalne doświetlenie pomieszczenia.

(EN) A roof pleated blind is a fantastic solution for a roof window. It allows us to position the blind anywhere in the window. This way we can cover the window completely or only partially from any side. Such setting ensures optimal room lighting.

(SK) Strešná plisé je skvelým riešením pre strešné okno. Vďaka nej môžeme nastaviť clonu v ľubovoľnom bode okna. To vám umožní zakryť okno úplne alebo len čiastočne z ktorejkoľvek strany. Toto nastavenie zaisťuje optimálne osvetlenie miestnosti.

(CZ) Střešní plisé je skvělým řešením pro střešní okno. Díky ní můžeme nastavit clonu v libovolném bodu okna. To vám umožní zakrytí okna zcela nebo jen částečně z kterékoliv strany. Toto nastavení zajišťuje optimální osvětlení místnosti.



Wpuszczaj tyle światła ile chcesz | Let in as much light as you want | Pustite dovnútra toľko svetla, koľko chcete |  
Pustite dovnútra toľko svetla, koľko chcete

## MOŻLIWOŚCI PRZYSŁONIECIA OKNA

WINDOW COVERING POSSIBILITIES | MOŽNOSŤ ZAKRYTIA OKNA |  
MOŽNOSŤ ZAKRYTÍ OKNA

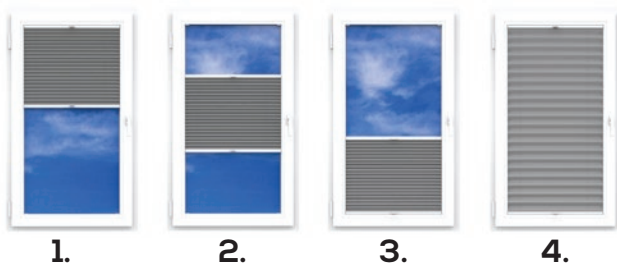

## TYPOWE WYMIARY OKNA FAKRO I VELUX

TYPICAL WINDOW DIMENSIONS | TYPICKÉ ROZMERY OKIEN | TYPICKÉ ROZMĚRY  
OKEN

VELUX	A	B	VELUX	A	B	FAKRO	A	B
55cm x 78cm / C02, 102	384	540	66cm x 98cm / FK04	494	793	55cm x 78cm / 01	390	610
55cm x 98cm / C04, 104	384	740	66cm x 118cm / FK06	494	993	55cm x 98cm / 02	390	810
55cm x 118cm / C06	384	940	66cm x 140cm / FK08	494	1213	66cm x 98cm / 03	500	810
66cm x 98cm / F04, 204	494	740	78cm x 98cm / MK04	614	793	66cm x 118cm / 04	500	1010
66cm x 118cm / F06, 206	494	940	78cm x 118cm / MK06	614	993	78cm x 98cm / 05	620	810
66cm x 140cm / F08, 208	494	1160	78cm x 140cm / MK08	614	1213	78cm x 118cm / 06	620	1010
78cm x 98cm / M04, 304	614	740	78cm x 160cm / MK10	614	1414	78cm x 140cm / 07	620	1230
78cm x 118cm / M06, 306	614	940	94cm x 98cm / PK04	776	793	78cm x 160cm / 13	620	1430
78cm x 140cm / M08, 308	614	1160	94cm x 118cm / PK06	776	993	94cm x 118cm / 08	780	1010
78cm x 160cm / M10, 310	614	1360	94cm x 140cm / PK08	776	1213	94cm x 140cm / 09	780	1230
94cm x 98cm / P04, 404	774	740	94cm x 160cm / PK10	776	1414	114cm x 118cm / 10	980	1010
94cm x 118cm / P06, 406	774	940	114cm x 118cm / SK06	974	993	114cm x 140cm / 11	980	1230
94cm x 140cm / P08, 408	774	1160	114cm x 140cm / SK08	974	1213	134cm x 98cm / 12	1180	810
94cm x 160cm / P10, 410	774	1360	114cm x 160cm / SK10	974	1414			
114cm x 98cm / S04, 604	974	740	134cm x 98cm / UK04	1174	793			
114cm x 118cm / S06, 606	974	940	134cm x 140cm / UK08	1174	793			
114cm x 140cm / S08, 608	974	1160	134cm x 160cm / UK10	1174	1414			
114cm x 160cm / S10, 610	974	1360	78cm x 92cm / MK34	614	740			
134cm x 98cm / U04, 804	1174	740	94cm x 92cm / PK34	776	740			
134cm x 118cm / U06, 806	1174	940	114cm x 92cm / SK34	974	740			
134cm x 140cm / U08, 808	1174	1160	134cm x 92cm / UK34	1174	740			
134cm x 160cm / U10, 810	1174	1360	78cm x 60cm / MK31	614	387			
78cm x 92cm / M34	614	740	94cm x 60cm / PK31	776	387			
94cm x 92cm / P34	774	740	114cm x 60cm / SK31	974	387			
114cm x 92cm / S34	974	740	134cm x 60cm / UK31	1174	387			
134cm x 92cm / U34	1174	740	78cm x 95cm / MK35	614	740			
55cm x 78cm / CK02	384	593	94cm x 95cm / PK35	776	740			
55cm x 98cm / CK04	384	793	114cm x 95cm / SK35	974	740			
55cm x 118cm / CK06	384	993	134cm x 95cm / UK35	1174	740			



# MOSKITIERY

MOSQUITO NETS

SIEŤKY PROTI KOMÁROM

MOSKYTIÉRY

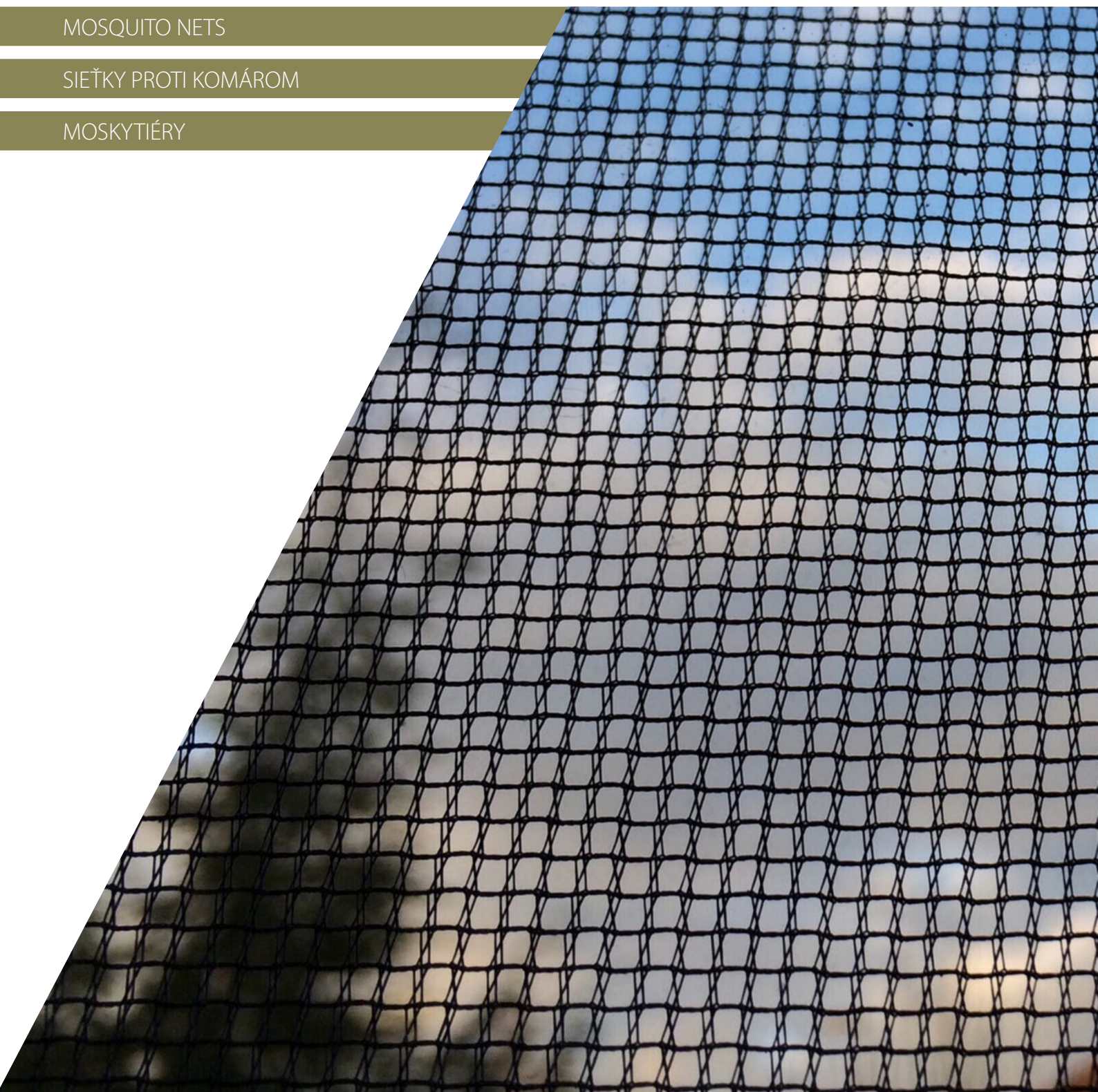



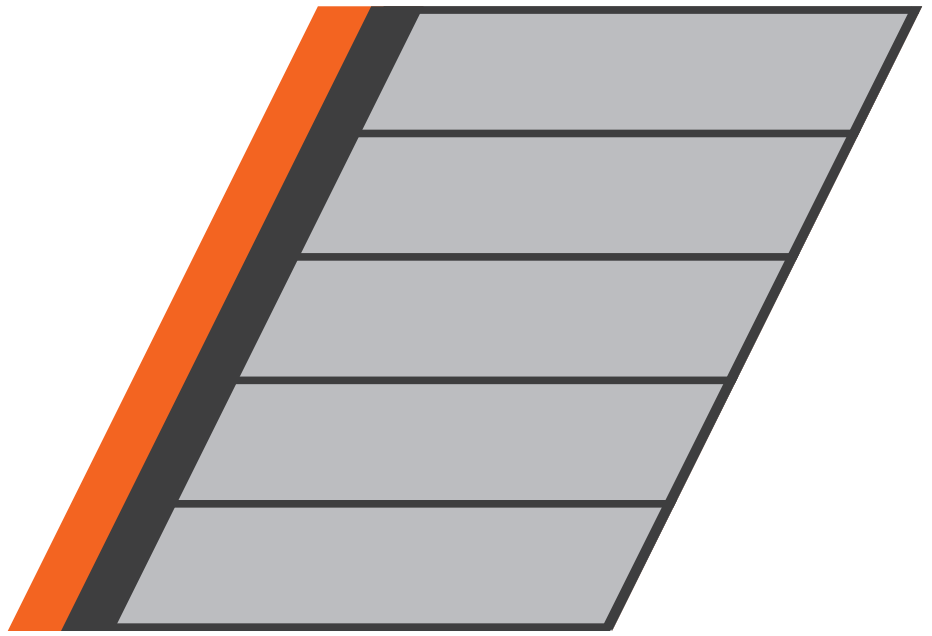



# MOSKITIERY

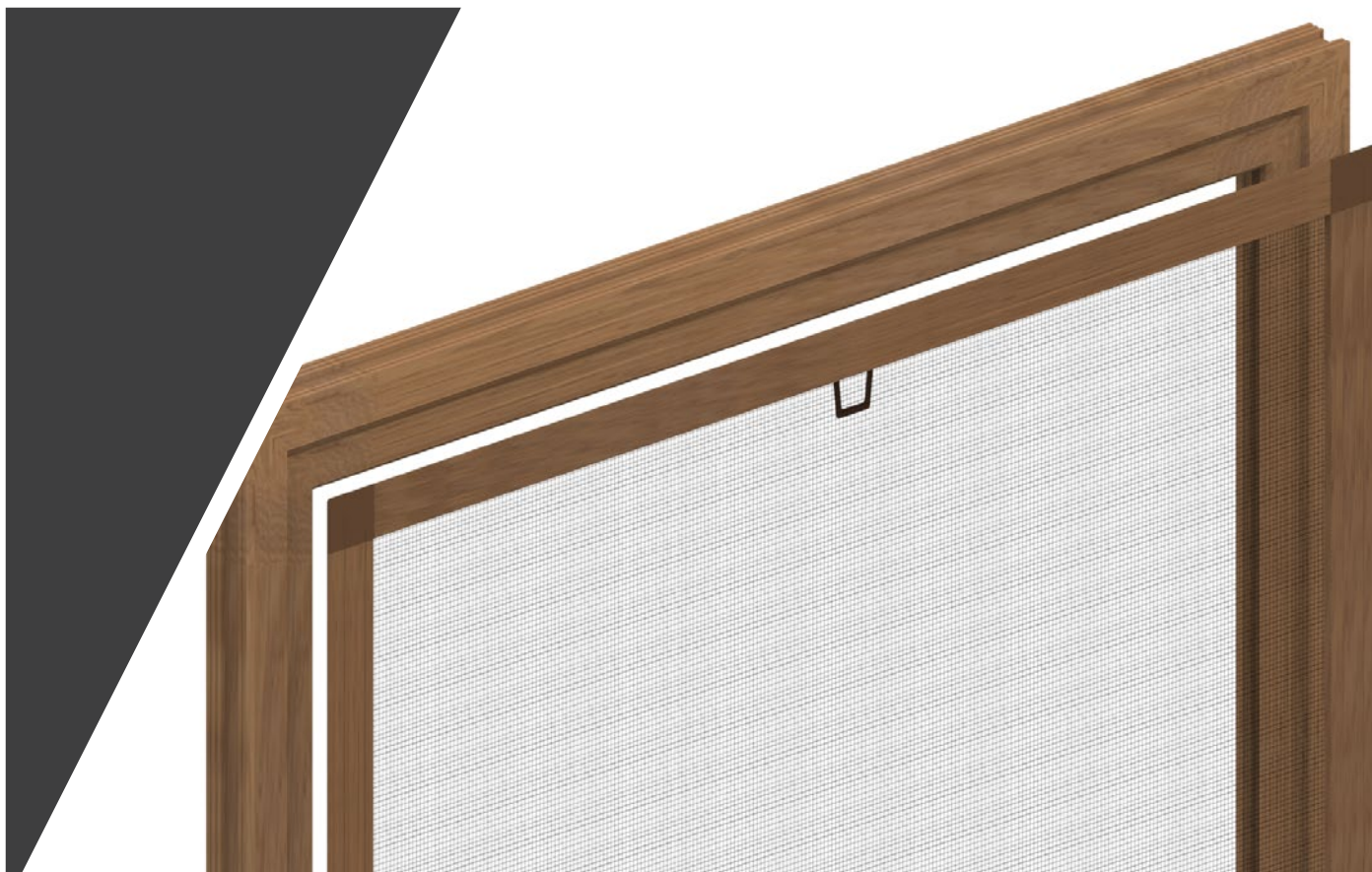

## KOLORY PROFILU

COLOURS | FARBY | ODSZTINY

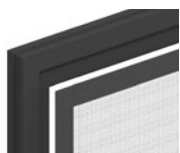

### ANTRACYT

anthracite | antracyt | antrcít



### ORZECH

walnut | orech | ořech



### BIAŁY

white | biela | bílá



### WINCHESTER

winchester | winchester | winchester

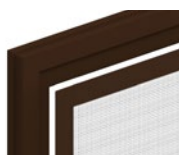

### BRAZ

brown | braz-tmavo hnedá | hnědá



### ZŁOTY DĄB

golden oak | złoty dub | złotý dub

## KOLORY SIATKI

COLOURS | FARBY | ODSZTINY



### CZARNY

black | čierny | černý

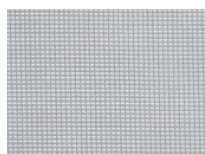

### SZARY

gray | šedý | šedý

## MOCOWANIE MOSKITIERY

INSECT SCREEN MOUNT | MONTÁŽ MOSKYTIÉRY | MONTÁŽ MOSKYTIÉRY



### UCHWYT SPRĘŻYNOWY

spring handle | pružinová rukoväť | pružinová rukojeť

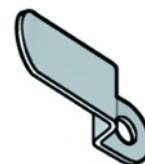

### UCHWYT ZWYKŁY

ordinary handle | obyčajná rukoväť | obyčejná rukojeť

# Moskitiera okienna na wymiar



profile aluminiowe  
| Aluminium profiles  
| Hliníkové profily |  
Hliníkové profily



wytrzymała siatka  
PCV | durable  
PVC net | odolná  
sítovina z PVC |  
odolná sítovina  
z PVC



6 kolorów profili  
| 6 colors of profiles  
| 6 farieb profilu | 6  
barev profilu



2 kolory siatki | 2  
colors of net | 2 farby  
siete | 2 barvy sítě

## Podstawowa moskitiera

Prosty i ekologiczny sposób na zabezpieczenie domu przed niechcianymi insektami. Moskitiera jest całkowicie bezinwazyjna i na okres zimy swobodnie może być ściągnięta z okna, choć nie jest to konieczne. Rozbudowana kolorystyka pozwala na dopasowanie do danego koloru okna.

(EN) A simple and ecological way to protect your home from unwanted insects. The mosquito net is completely non-invasive and can be removed from the window in the winter period, although this is not necessary. Wide range of colors allows you to match it to a given window color.

(SK) Jednoduchý a ekologický spôsob, ako chrániť vašu domácnosť pred nežiaducim hmyzom. Moskytiéra je úplne neinvazívna a počas zimy ju možno ľahko odstrániť z okna, aj keď to nie je nutné. Rozsiahla paleta farieb umožňuje prispôbiť farbe okna.

(CZ) Jednoduchý a ekologický způsob, jak chránit vaši domácnost před nežádoucím hmyzem. Moskytiéra je zcela neinvazivní a během zimy ji lze snadno odstranit z okna, i když to není nutné. Rozsáhlá paleta barev umožňuje přizpůsobit barvě okna.



Stop owadom | Stop the insects | Stop hmyzu | Stop hmyzu

## SPOSÓB POMIARU

MEASUREMENT METHOD | METÓDA MERANIA | METODA MĚŘENÍ

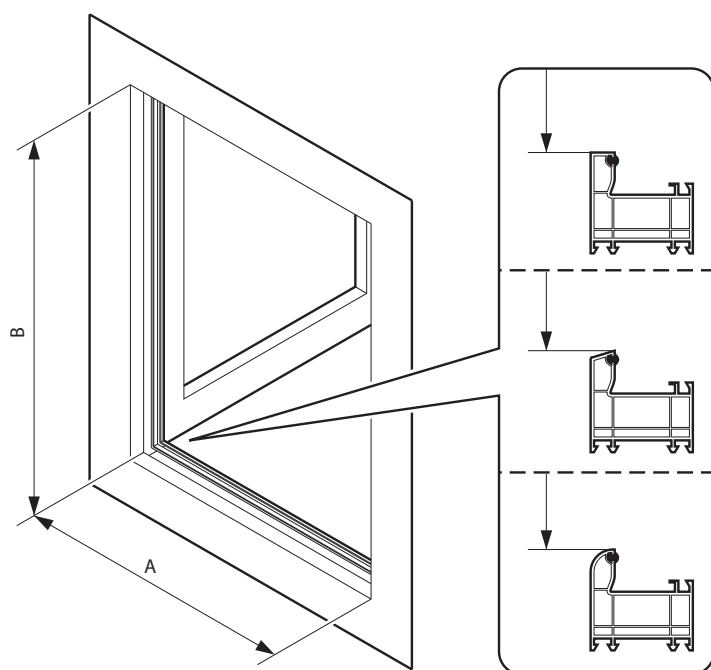

## WYSOKOŚĆ PROFILU 11mm

PROFILE HEIGHT | VÝŠKA PROFILU | VÝŠKA PROFILU

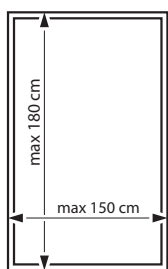

### 1 RAMA PROSTA

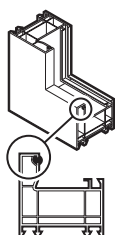

### 2 RAMA SKOŚNA

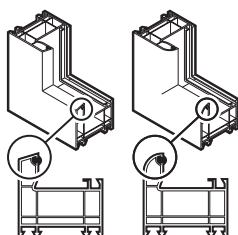

# MOSKITIERY



## KOLORY PROFILU

COLOURS | FARBY | ODSŤINY

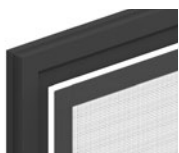

### ANTRACYT

anthracite | antracyt | antrcít



### BIAŁY

white | biela | bílá

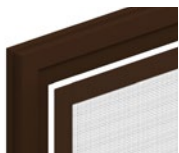

### BRAZ

brown | braz-tmavo hnedá | hnědá

## KOLORY SIATKI

COLOURS | FARBY | ODSŤINY

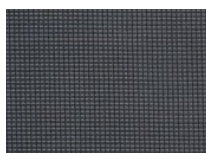

### CZARNY

black | čierny | černý



### SZARY

gray | šedý | šedý

## MOCOWANIE MOSKITIERY

INSECT SCREEN MOUNT | MONTÁŽ MOSKYTIÉRY |  
MONTÁŽ MOSKYTIÉRY



### UCHWYT SPRĘŻYNOWY

spring handle | pružinová rukoväť |  
pružinová rukojeť

## WYMIARY

DIMENSIONS | ROZMERY | ROZMĚRY

1. A - 75cm / B - 135cm
2. A - 110cm / B - 150cm



# Moskitiera

## do samodzielnego montażu



profile aluminiowe  
| Aluminum profiles  
| Hliníkové profily |  
Hliníkové profily



wytrzymała siatka  
PCV | durable  
PVC net | odolná  
sítovina z PVC |  
odolná sítovina  
z PVC



3 kolory profili | 3  
colors of profiles | 3  
farby profilu | 3 barvy  
profilu



2 kolory siatki | 2  
colors of net | 2 farby  
sítě | 2 barvy sítě

*Idealna dla majsterkowiczów*

To rodzaj moskitiery dla majsterkowiczów. Mamy do wyboru dwa rozmiary. Moskitiery są spakowane wraz z wszystkimi niezbędnymi elementami do złożenia. Jeżeli moskitiera ma być mniejsza to przycinamy odpowiednio profile wg instrukcji znajdującej się na opakowaniu, składamy i mamy gotowy produkt. Zaletą tego rodzaju rozwiązania jest dostępność „od ręki”.

(EN) This is a mosquito net for do-it-yourselfers. There are two sizes to choose from. Mosquito nets are packed with all elements needed for assembly. If the mosquito net needs to be smaller, we cut the profiles according to the instructions on the package, assemble them and have the product ready. The advantage of this type of solution is its immediate availability.

(SK) Je to druh sieťky proti komárom pre domácich majstrov. Máme na výber z dvoch veľkostí. Sieťky proti komárom sú balené spolu so všetkými potrebnými prvkami pre montáž. Pokiaľ má byť sieťka proti komárom menšia, profily zrežeme podľa pokynov na obale, skládame a získavame hotový produkt. Výhodou tohto typu riešenia je okamžitá dostupnosť.

(CZ) Je to druh moskytiéry pro kutily. Máme na výběr ze dvou velikostí. Moskytiéry jsou baleny spolu se všemi potřebnými prvky pro montáž. Pokud má být moskytiéra menší, profily seřizneme podle pokynů na obalu, skládáme a získáváme hotový produkt. Výhodou tohoto typu řešení je okamžitá dostupnost.



Zrób to sam | Do it yourself | Urobte to sami | Udělejte to sami

### SPOSÓB POMIARU

MEASUREMENT METHOD | METÓDA MERANIA | METODA MĚŘENÍ

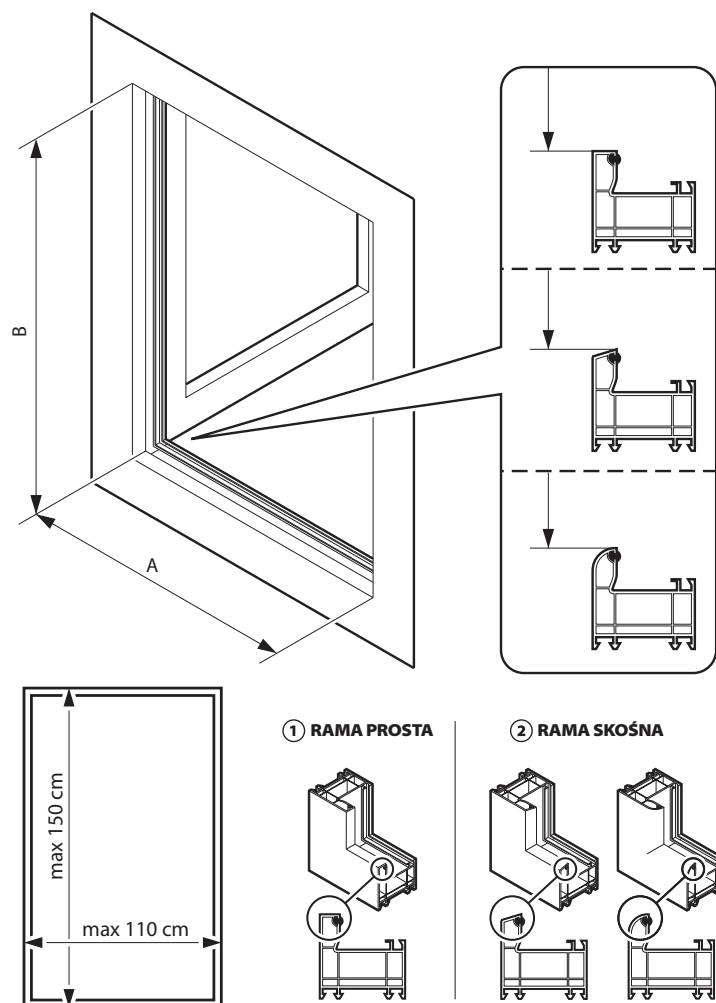

### SPOSÓB MONTAŻU

INSTALLATION METHOD | SPÓSOB MONTÁŽE | ZPŮSOB MONTÁŽE

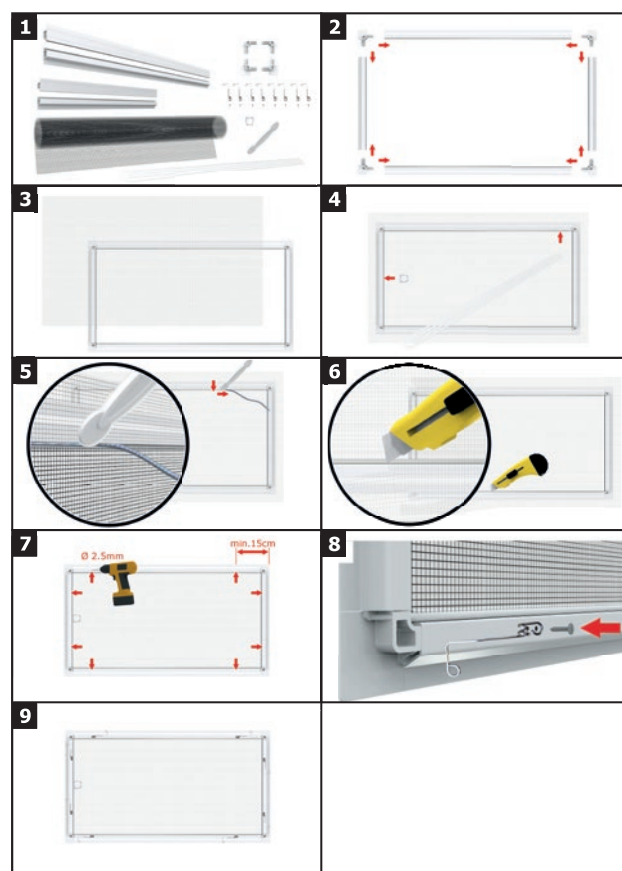

# MOSKITIERY



## KOLORY PROFILU

COLOURS | FARBY | ODSŤÍNÝ

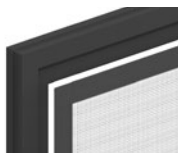

### ANTRACYT

anthracite | antracyt | antricit



### ORZECH

walnut | orech | ořech



### BIAŁY

white | biela | bílá



### ZŁOTY DĄB

golden oak | zlatý dub | zlatý dub

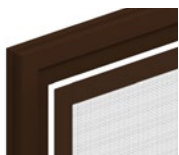

### BRAZ

brown | braz-tmavo hnedá | hnědá



### WINCHESTER

winchester | winchester | winchester

## KOLORY SIATKI

COLOURS | FARBY | ODSŤÍNÝ

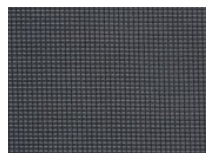

### CZARNY

black | černý | černý

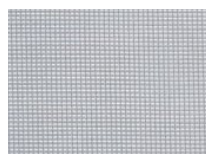

### SZARY

gray | šedý | šedý

## MOCOWANIE MOSKITIERY

INSECT SCREEN MOUNT | MONTÁŽ MOSKYTIÉRY | MONTÁŽ MOSKYTIÉRY



### UCHWYT SPRĘŻYNOWY

spring handle | pružinová rukoväť | pružinová rukojeť

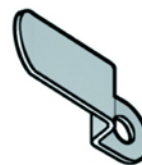

### UCHWYT ZWYKŁY

ordinary handle | obyčajná rukoväť | obyčajná rukojeť

## TYP NAROŽNIKA

CORNER TYPE | ROHOVÝ TYP

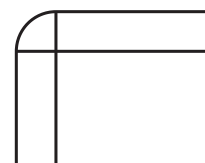

PCV

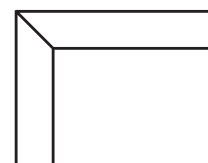

ALUMINIOWY

Aluminium | hliník

# Moskitiera okienna MINI na wymiar



profile aluminiowe  
| Aluminum profiles  
| Hliníkové profily |  
Hliníkové profily



wytrzymała siatka  
PCV | durable  
PVC net | odolná  
sietovina z PVC |  
odolná sítovina  
z PVC



6 kolorów profili |  
6 colors of profiles |  
6 farieb profilu |  
6 barev profilu



2 kolory siatki | 2  
colors of net | 2 farby  
siete | 2 barvy sítě

*Subtelne zabezpečenie pred ošadami*

Moskitiera posiada niższy profil niż pozostałe systemy, dzięki czemu można ją zastosować przy oknach mocno zlicowanych od zewnątrz, jest całkowicie bezinwazyjna, jej narożniki są prasowane ze specjalnym aluminiowym kątownikiem co zapewnia sztywność całej konstrukcji. Rozbudowana kolorystyka pozwala na dopasowanie do danego koloru okna.

(EN) This mosquito net has a lower profile than the other systems, which makes it possible to use it for windows that are flush from the outside, it is completely non-invasive, its corners are pressed with a special aluminum angle bracket which ensures the rigidity of the whole structure. Wide range of colors allows you to match it to a given window color.

(SK) Moskytiera má nižší profil než iné systémy, vďaka čomu môže byť použitá s oknami silne lícovanými zvonku, je úplne neinvazívna, jej rohy sú lisované špeciálnym hliníkovým rohom, ktorý zaisťuje pevnosť celej konštrukcie. Rozsiahla paleta farieb umožňuje prispôbiť farbu okna.

(CZ) Moskytiéra má nižší profil než jiné systémy, díky čemuž může být použita s okny silně lícovanými zvnějšku, je zcela neinvazivní, její rohy jsou lisovány speciálním hliníkovým rohovníkem, který zajišťuje pevnost celé konstrukce. Rozsáhlá paleta barev umožňuje přizpůsobit barvě okna.



Stop owadom | Stop the insects | Stop hmyzu | Stop hmyzu

## SPOSÓB POMIARU

MEASUREMENT METHOD | METÓDA MERANIA | METODA MĚŘENÍ

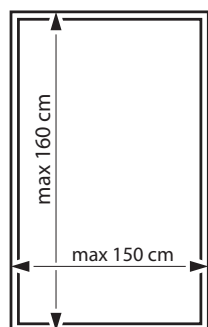
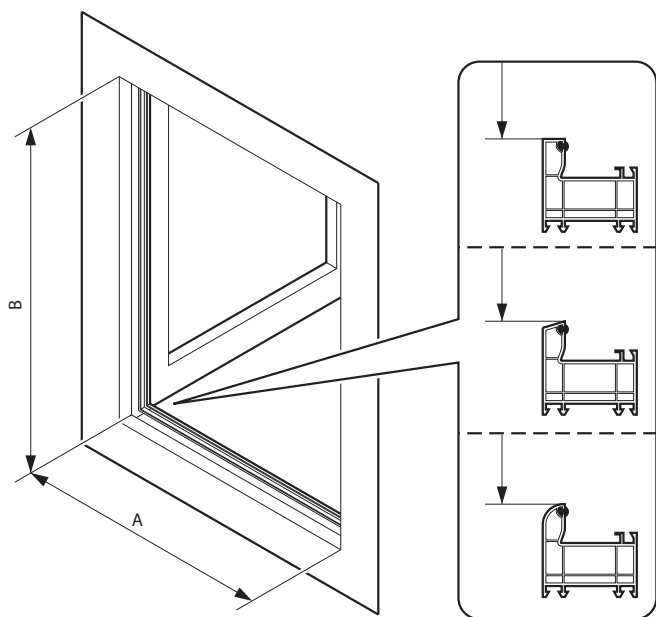

## WYSOKOŚĆ PROFILU 7mm

PROFILE HEIGHT | VÝŠKA PROFILU | VÝŠKA PROFILU



# MOSKITIERY



## KOLORY PROFILU

COLOURS | FARBY | ODSZTINY

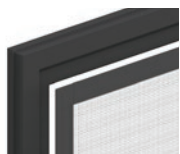

### ANTRACYT

anthracite | antracyt | antrcít



### ORZECH

walnut | orech | ořech



### BIAŁY

white | biela | bílá



### ZŁOTY DĄB

golden oak | złoty dub |  
zlatý dub

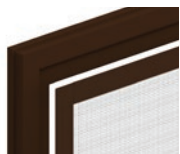

### BRAZ

brown | braz-tmavo hnedá  
| hnědá

## KOLORY SIATKI

COLOURS | FARBY | ODSZTINY

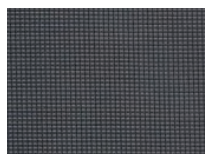

### CZARNY

black | čierny | černý



### SZARY

gray | šedý | šedý

## ZAWIASY

HINGE | ZÁVES | ZÁVĚS



### SAMODOMYKAJĄCY

self closing | samouzatváracie |  
Samouzavírací



### ZWYKŁY

plain | obyčejný | obyčejný



# Moskitiera

## drzwiowa na wymiar



profile aluminiowe  
| Aluminum profiles  
| Hliníkové profily |  
Hliníkové profily



wytrzymała siatka  
PCV | durable  
PVC net | odolná  
sietovina z PVC |  
odolná sítovina  
z PVC



5 kolorów profili  
| 5 colors of profiles  
| 5 farieb profilu | 5  
barev profilu



2 kolory siatki | 2  
colors of net | 2 farby  
siete | 2 barvy sítě

*Idealnie dopasowana*

Moskitiera drzwiowa z zawiasami samozamykającymi pozwala na swobodne wychodzenie na zewnątrz oraz wpuszczanie świeżego powietrza do domu bez obawy inwazji insektów. Nie musimy ciągle zamykać drzwi do domu, aby nie wpuszczać uciążliwych owadów. Maksymalne dostępne rozmiary to: szerokość 110 cm, wysokość 230 cm.

(EN) This door mosquito net with self-closing hinges allows you to freely go outside and let fresh air into the house without fear of invasion of insects. We don't have to constantly close the door to the house to prevent annoying insects from getting in. Maximum available sizes are: width 110 cm, height 230 cm.

(SK) Moskytiera vo dverách sa samozatváracími závesmi vám umožňuje voľne chodiť von a púšťať čerstvý vzduch do domu bez strachu z invázie hmyzu. Nemusíme neustále zatvárať dvere do domu, aby sme nepustili dovnútra obtťažujúci hmyz. Maximálne dostupné veľkosti sú: šírka 110cm, výška 230 cm

(CZ) Moskytiéra ve dveřích se samozavíracími závěsy vám umožňuje volně chodit ven a pouštět čerstvý vzduch do domu beze strachu z invaze hmyzu. Nemusíme neustále zavírat dveře do domu, abychom nepustili dovnitř obtěžující hmyz. Maximální dostupné velikosti jsou: šířka 110cm, výška 230 cm.



Otwieraj i zamykaj, ale owady nie wleczą | Open and close, but insects won't fly in | Můžete otvírat a zavírat, ale hmyz se dovnútra nedostane |  
Můžete otevírat a zavírat, ale hmyz se dovnitř nedostane

## SPOSÓB POMIARU

MEASUREMENT METHOD | METÓDA MERANIA | METODA MĚŘENÍ

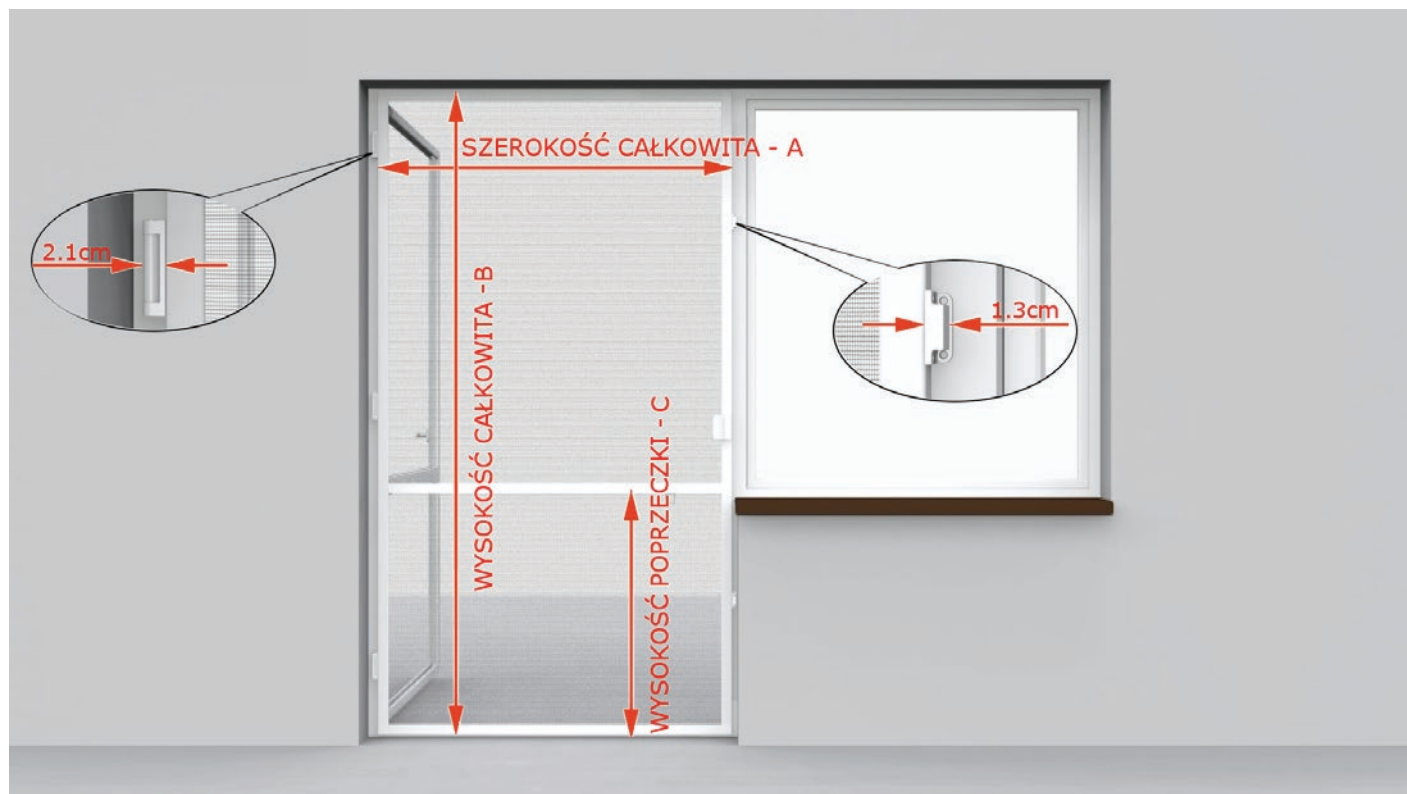

# MOSKITIERY



## KOLORY PROFILU

COLOURS | FARBY | ODSTÍNY

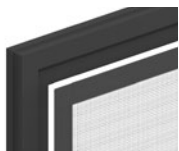

### ANTRACYT

anthracite | antracyt | antrcít



### BIAŁY

white | biela | bílá

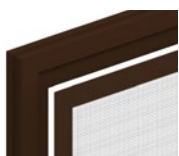

### BRAZ

brown | braz-tmavo hnedá | hnědá



### ZŁOTY DĄB

golden oak | złoty dub | zlatý dub

## KOLORY SIATKI

COLOURS | FARBY | ODSTÍNY



### CZARNY

black | čierny | černý

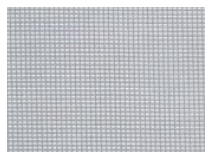

### SZARY

gray | šedý | šedý

# Moskitiera drzwiowa plisowana



4 kolory profili |  
4 colors of profiles  
1 4 farby profilov | 4  
barvy profilů



2 kolory siatki | 2  
colors of mesh | 2  
farby siete | 2 barvy  
sítě



podwójny  
przesuwany system  
| double sliding  
system | dvojitý  
posuvný systém  
| dvojitý posuvný  
systém



14 dni realizacji  
| delivered within  
14 days | 14 dní  
realizácia | realizace  
14 dní

*Harmonia do przesuwania*

Moskitiera plisowana to ciekawy sposób na walkę z owadami. Ten rodzaj moskitiery nie otwiera się jak tradycyjne drzwi, tylko przesuwana do boków. Materiał, który tworzy moskitierę składa się jak harmonijka. Charakterystyczną cechą tego produktu jest możliwość łączenia, co pozwala na pokrycie aż 600 cm szerokości otworu.

(EN) A pleated mosquito net is an unusual way to deal with insects. This type of mosquito net does not open like a traditional door, but slides sideways. The fabric forming the mosquito net folds like a harmonica. A characteristic feature of this product is the possibility of combining it with another mosquito net, which allows for covering a surface as wide as 600 cm.

(SK) Moskitiera plisé je zaujímavým spôsobom, ako bojovať s hmyzom. Tento typ moskitiery sa neotvára ako tradičné dvere, ale posúva sa do strán. Materiál, ktorý vytvára moskitieru, sa skladá ako harmonika. Charakteristickým rysom tohto produktu je možnosť spájania, ktoré vám umožní zakryť až 600 cm široký otvor.

(CZ) Moskytiéra plisé je zajímavým způsobem, jak bojovat s hmyzem. Tento typ moskytiery se neotevírá jako tradiční dveře, ale posouvá se do stran. Materiál, který vytváří moskytiéru, se skládá jako harmonika. Charakteristickým rysem tohoto produktu je možnost spojování, které vám umožní zakrytí až 600 cm široký otvor.



Harmonijka w drzwiach | Door harmonica | Harmonika vo dverách | Harmonika ve dveřích

## SPOSÓB POMIARU

MEASUREMENT METHOD | METÓDA MERANIA | METODA MĚŘENÍ

### STANDARD

standard | standard | standard

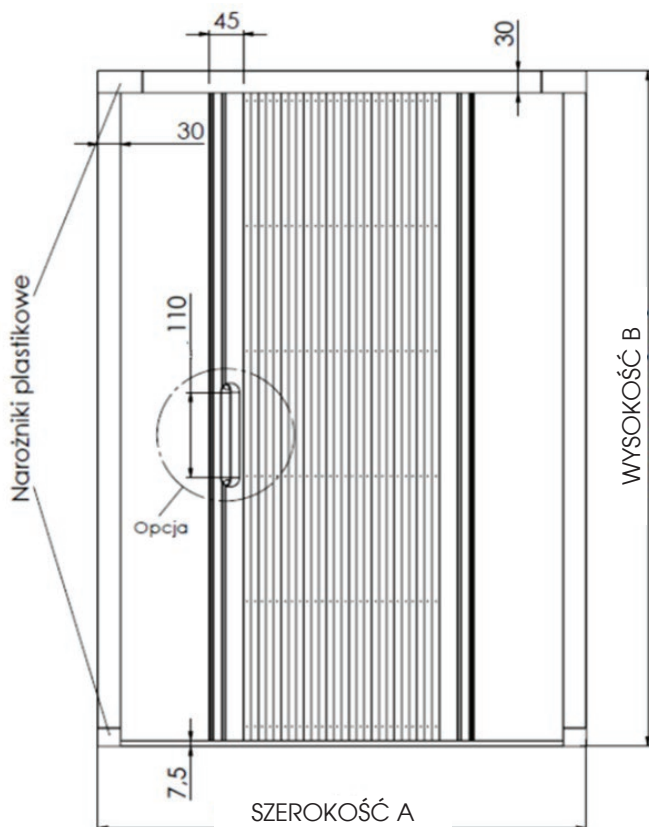

### MINI

mini | mini | mini

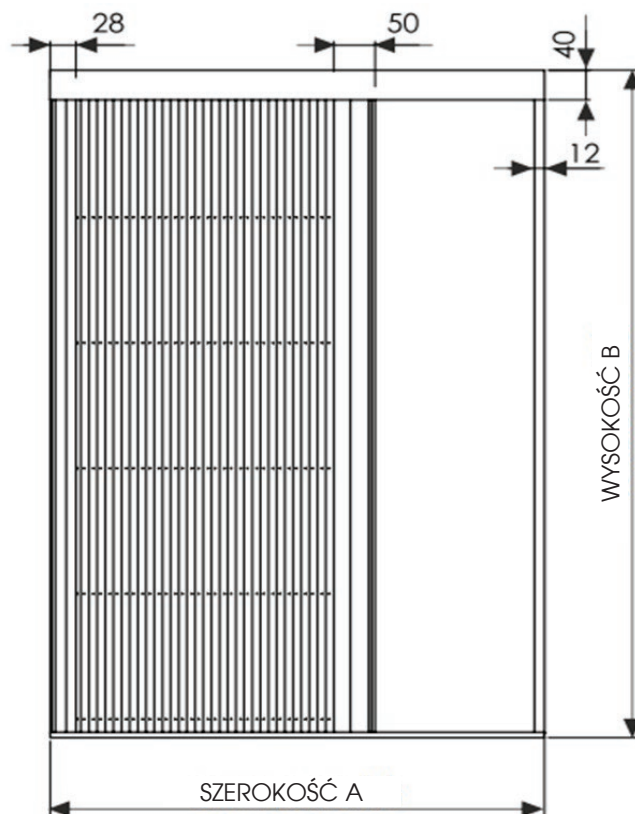



# MOSKITIERY

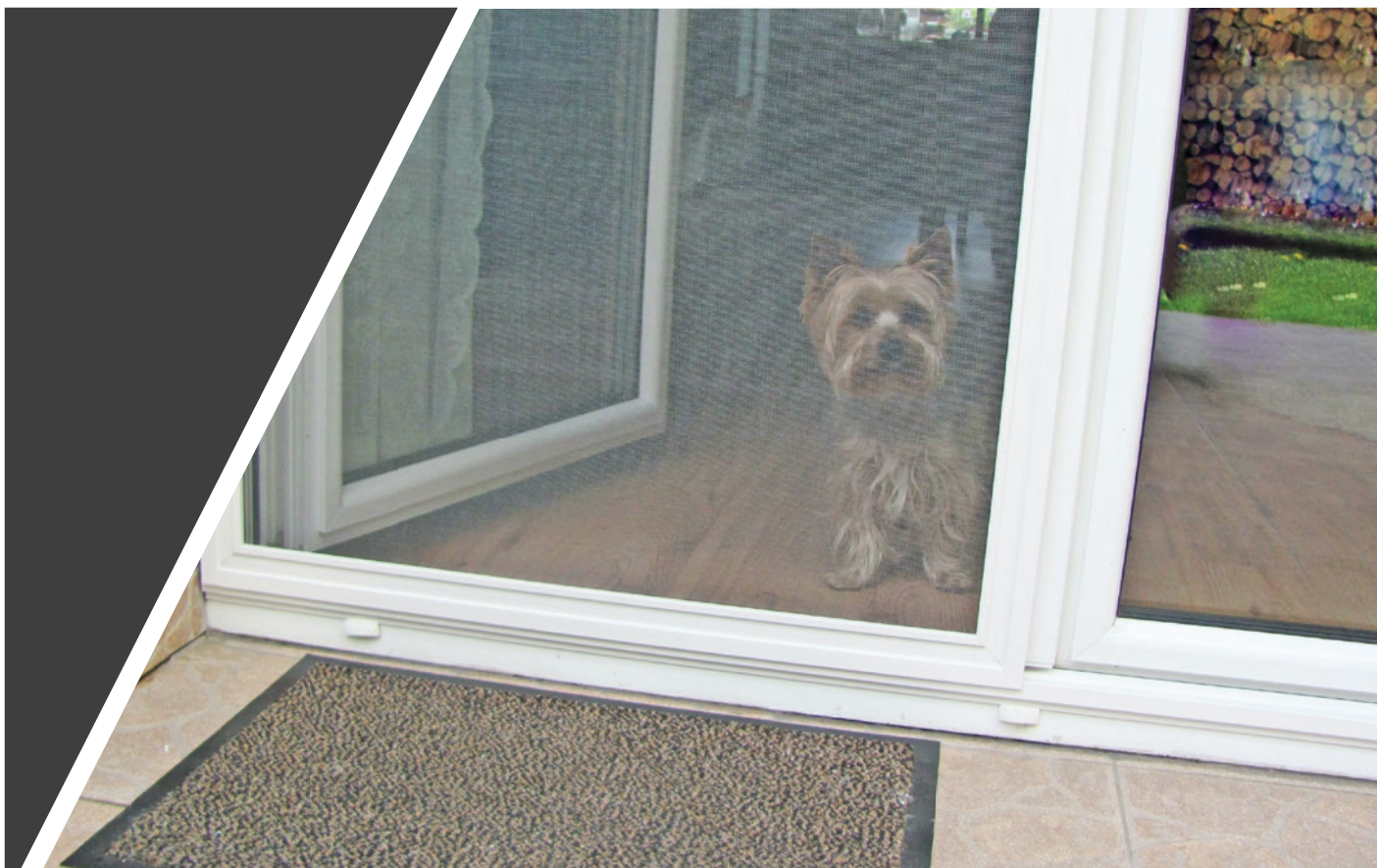

## KOLORY PROFILU

COLOURS | FARBY | ODSŤINY

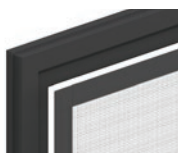

### ANTRACYT

anthracite | antracyt | antrcít



### BIAŁY

white | biela | bílá

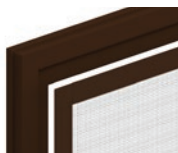

### BRAZ

brown | braz-tmavo hnedá | hnědá



### ZŁOTY DĄB

golden oak | złotý dub | zlatý dub

## KOLORY SIATKI

COLOURS | FARBY | ODSŤINY

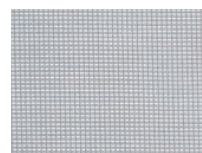

### SZARY

gray | šedý | šedý



# Moskitiera drzwiowa przesuwna „EASY”

*Easy way*



4 kolory profili |  
4 colors of profiles |  
4 farby profilov | 4  
barvy profilů



siatka szara | grey  
net | šedá sieťovina |  
šedá síťovina



przesuwny system |  
I double sliding  
system | dvojitý  
posuvný systém |  
I dvojitý posuvný  
systém



14 dni realizacji |  
14 days of delivery |  
14 dní realizácie | 14  
dní realizace

Moskitiera drzwiowa EASY, jest moskitierą którą przesuwa się po prowadnicach na jedną część drzwi balkonowych. Bardzo dobrze sprawdza się przy drzwiach przesuwnych. Możliwe jest zastosowanie systemu podwójnych przesuwnych moskitier, co daje nam możliwość zabezpieczenia większej powierzchni. W moskitierze EASY mamy do wyboru prowadnice do pojedynczych drzwi „S” oraz podwójnych drzwi „U” i „H”.

(EN) The EASY door mosquito net is a mosquito net that slides along the guides on one part of the balcony door. Works very well with sliding doors. It is possible to use a system of double sliding mosquito nets, which allows us to protect a larger area. In the EASY mosquito net, we have a choice of guides for single „S” doors and double „U” and „H” doors.

(SK) Sieť proti hmyzu EASY na dvere je moskytiéra, ktorá sa posúva pozdĺž vodiacich lištách na jednej časti balkónových dverí. Funguje veľmi dobre s posuvnými dverami. Je možné použiť systém dvojitých posuvných moskytiér, ktorý nám umožňuje chrániť väčšiu plochu. Moskytiéra EASY obsahuje vodiace lišty pre jednoduché dvere „S” a pre dvojité dvere „U” a „H”.

(CZ) Dveřní moskytiéra EASY je moskytiéra, která se klouže podél vodiček na jedné části balkonových dveří. Funguje velmi dobře s posuvnými dveřmi. Je možné použít systém dvojitých posuvných moskytiér, což nám umožňuje chránit větší plochu. Síť proti komárům EASY obsahuje vodička pro jednoduché dveře „S” a pro dvojité dveře „U” a „H”.



Prosta, ale skuteczna ochrona | Simple but effective protection | Jednoduchá, ale účinná ochrana | Jednoduchá, ale účinná ochrana

## SPOSÓB POMIARU

MEASUREMENT METHOD | METÓDA MERANIA | METODA MĚŘENÍ

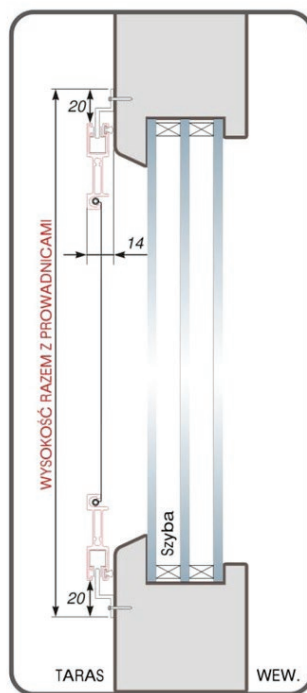
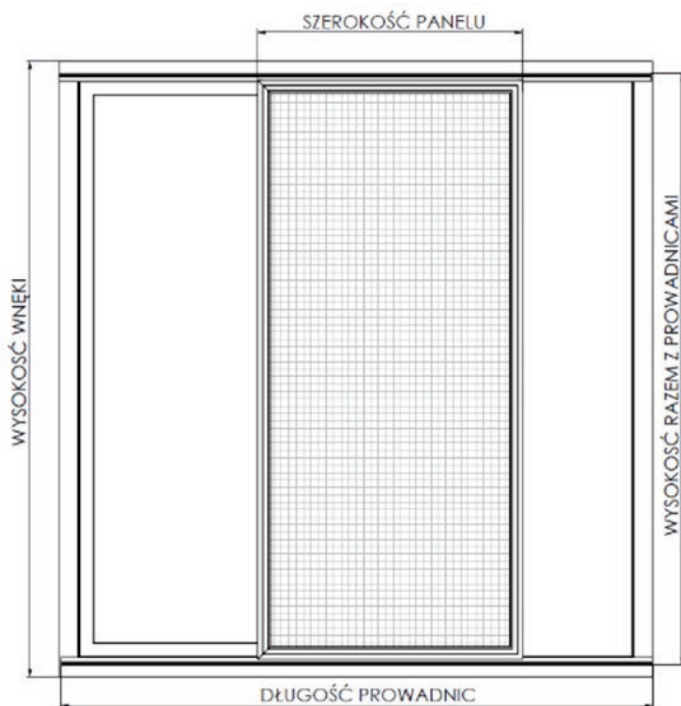

## TYP PROWADNIC

GUIDE TYPE | TYP WODIČA |  
TYP PRŮVODCE

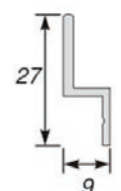

**S**  
(POJEDYNCZA  
MOSKITIERA)

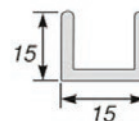

**U**  
(PODWÓJNA  
MOSKITIERA)

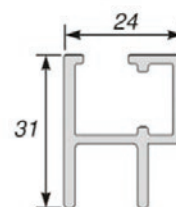

**H**  
(PODWÓJNA  
MOSKITIERA)

# EKSPOZYCJE

EXPOSITIONS

EXPOZÍCIA

EXPOZICE





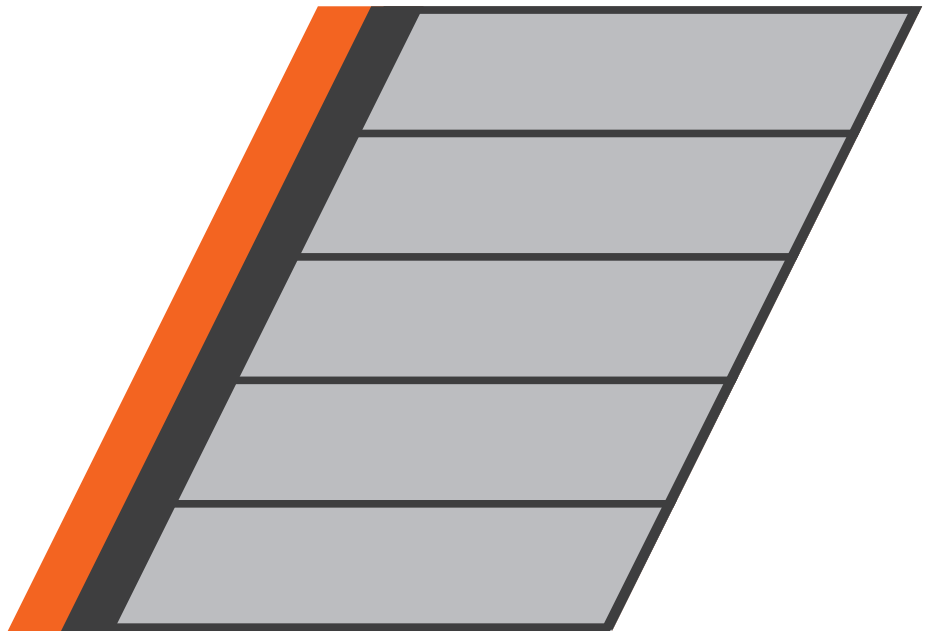

# EKSPOZYCJE

*Pokaż się z profesjonalnej strony*

Tu znajdziecie Państwo ekspozycje i wzorniki, które są profesjonalnym dodatkiem do naszych produktów. Polecamy naszym Partnerom, aby zaopatrywali się w gotowe ekspozycje z produktami, które są obecnie najbardziej popularne na rynku. Jest to jeden z wielu sposobów wspomaganą sprzedaży, którym wspieramy naszych Partnerów.

(EN) Here you will find displays and samples, which are a professional addition to our products. We recommend our Partners to supply with complete displays of products that are currently the most popular on the market. This is just one of our many ways of supporting sales that we use to help our Partners.

(SK) Tu nájdete výstavy a katalógy vzoriek, ktoré sú profesionálnym doplnkom našich produktov. Odporúčame našim Partnerom vybaviť sa pripravenými expozíciami produktov, ktoré sú v súčasnej dobe najobľúbenejšie na trhu. Toto je jeden z mnohých spôsobov podpory predaja, ktorým podporujeme našich klientov.

(CZ) Zde najdete výstavy a katalogy vzorků, které jsou profesionálním doplňkem našich produktů. Doporučujeme našim Partnerům vybavit se připravenými expozicemi produktů, které jsou v současné době nejoblíbenější na trhu. Toto je jeden z mnoha způsobů podpory prodeje, kterým podporujeme naše klienty.

## STOJAK NA KARNISZE DREWNIANE



**POJEMNOŚĆ: 100 szt.**

capacity | kapacita | kapacita

**SZEROKOŚĆ: 94 cm**

width | šírka | šířka

**WYSOKOŚĆ: 242,5 cm**

height | výška | výška

**GŁĘBOKOŚĆ: 80 cm**

depth | hĺbka | hloubka

**POJEMNOŚĆ: 70 szt.**

capacity | kapacita | kapacita

**SZEROKOŚĆ: 65 cm**

width | šírka | šířka

**WYSOKOŚĆ: 242,5 cm**

height | výška | výška

**GŁĘBOKOŚĆ: 80 cm**

depth | hĺbka | hloubka

## STOJAK NA KARNISZE METALOWE PAKOWANE W KOMPLETACH



**POJEMNOŚĆ: 144 szt. - folia**  
**96 szt. - folia**

capacity |  
kapacita | kapacita

**SZEROKOŚĆ: 94 cm**

width | šírka | šířka

**WYSOKOŚĆ: 242,5 cm**

height | výška | výška

**GŁĘBOKOŚĆ: 80 cm**

depth | hĺbka | hloubka

**POJEMNOŚĆ: 90 szt. - tuba**  
**60 szt. - tuba**

capacity |  
kapacita | kapacita

**SZEROKOŚĆ: 65 cm**

width | šírka | šířka

**WYSOKOŚĆ: 242,5 cm**

height | výška | výška

**GŁĘBOKOŚĆ: 80 cm**

depth | hĺbka | hloubka



## STOJAK NA KARNISZE METALOWE W ELEMENTACH (KRATOWNICA)



**POJEMNOŚĆ: 140 szt. blistrów**

capacity | kapacita | kapacita

**SZEROKOŚĆ: 94 cm**

width | šírka | šírka

**WYSOKOŚĆ: 242,5 cm**

height | výška | výška

**GŁĘBOKOŚĆ: 80 cm**

depth | hĺbka | hloubka

**POJEMNOŚĆ: 90 szt. blistrów**

capacity | kapacita | kapacita

**SZEROKOŚĆ: 65 cm**

width | šírka | šírka

**WYSOKOŚĆ: 242,5 cm**

height | výška | výška

**GŁĘBOKOŚĆ: 80 cm**

depth | hĺbka | hloubka

## KOSZ NA RURY METALOWE



**POJEMNOŚĆ: 358 szt.**

capacity | kapacita | kapacita

**SZEROKOŚĆ: 60,5 cm**

width | šírka | šírka

**WYSOKOŚĆ: 60,5 cm**

height | výška | výška

**GŁĘBOKOŚĆ: 45 cm**

depth | hĺbka | hloubka

## STOJAK NA KARNISZE SZYNOWE SUFITOWE PCV



**POJEMNOŚĆ: 196 szt. - szyny**  
capacity | 97 szt. - akcesoria  
kapacita | 5 rolek - osłona  
kapacita

**SZEROKOŚĆ: 94 cm**

width | šírka | šírka

**WYSOKOŚĆ: 242,5 cm**

height | výška | výška

**GŁĘBOKOŚĆ: 80 cm**

depth | hĺbka | hloubka

**POJEMNOŚĆ: 130 szt. - szyny**  
capacity | 97 szt. - akcesoria  
kapacita | 5 rolek - osłona  
kapacita

**SZEROKOŚĆ: 65 cm**

width | šírka | šírka

**WYSOKOŚĆ: 242,5 cm**

height | výška | výška

**GŁĘBOKOŚĆ: 80 cm**

depth | hĺbka | hloubka

## STOJAK NA ROLETY: MINI, MINI Z ŻYŁKĄ, MINI DZIEŃ-NOC, MINI Z ŻYŁKĄ DZIEŃ-NOC



POJEMNOŚĆ: **288 szt.** - **MINI /**  
capacity | **MINI Z ŻYŁKĄ**  
kapacita | **270 szt.** - **MINI DZIEŃ-NOC /**  
kapacita | **MINI Z ŻYŁKĄ DZIEŃ-NOC**

SZEROKOŚĆ: **94 cm**  
width | szerka | šířka

WYSOKOŚĆ: **242,5 cm**  
height | výška | výška

GŁĘBOKOŚĆ: **80 cm**  
depth | hĺbka | hloubka

POJEMNOŚĆ: **192 szt.** - **MINI Z ŻYŁKĄ**  
capacity | **180 szt.** - **MINI Z ŻYŁKĄ**  
kapacita | **DZIEŃ-NOC**  
kapacita

SZEROKOŚĆ: **65 cm**  
width | szerka | šířka

WYSOKOŚĆ: **242,5 cm**  
height | výška | výška

GŁĘBOKOŚĆ: **80 cm**  
depth | hĺbka | hloubka

## STOJAK NA ROLETY ŚCIENNE (rura 25 mm)



POJEMNOŚĆ: **168 szt.**  
capacity | kapacita | kapacita

SZEROKOŚĆ: **94 cm**  
width | szerka | šířka

WYSOKOŚĆ: **242,5 cm**  
height | výška | výška

GŁĘBOKOŚĆ: **80 cm**  
depth | hĺbka | hloubka

POJEMNOŚĆ: **108 szt.**  
capacity | kapacita | kapacita

SZEROKOŚĆ: **65 cm**  
width | szerka | šířka

WYSOKOŚĆ: **242,5 cm**  
height | výška | výška

GŁĘBOKOŚĆ: **80 cm**  
depth | hĺbka | hloubka

## STOJAK NA MOSKITIERY DO SAMODZIELNEGO MONTAŻU



POJEMNOŚĆ: **24 szt.**  
capacity | kapacita | kapacita

SZEROKOŚĆ: **60 cm**  
width | szerka | šířka

WYSOKOŚĆ: **202 cm**  
height | výška | výška

GŁĘBOKOŚĆ: **25 cm**  
depth | hĺbka | hloubka

## WZORNIK STOJĄCY ROLET



**SZEROKOŚĆ: 55 cm**

width | šířka | šířka

**WYSOKOŚĆ: 220 cm**

height | výška | výška

## WZORNIK WISZĄCY KARNISZY DREWNIANYCH



**SZEROKOŚĆ: 68 cm**

width | šířka | šířka

**WYSOKOŚĆ: 100 cm**

height | výška | výška

## WZORNIK WISZĄCY KARNISZY METALOWYCH



**SZEROKOŚĆ: 68 cm**

width | šířka | šířka

**WYSOKOŚĆ: 100 cm**

height | výška | výška

## WZORNIK ŻALUZJI DREWNIANEJ / ALUMINIOWEJ



**SZEROKOŚĆ: 46 cm**

width | šířka | šířka

**WYSOKOŚĆ: 62 cm**

height | výška | výška

## WZORNIK PLISA



**SZEROKOŚĆ: 30 cm**

width | šířka | šířka

**WYSOKOŚĆ: 52 cm**

height | výška | výška

## WZORNIK ROLET ARTE MAŁA / DUŻA



**SZEROKOŚĆ: 30 cm**

width | šířka | šířka

**WYSOKOŚĆ: 52 cm**

height | výška | výška

## WZORNIK ROLET ARTE PŁASKA



**SZEROKOŚĆ: 30 cm**

width | šířka | šířka

**WYSOKOŚĆ: 52 cm**

height | výška | výška

## WZORNIK MOSKITIER DRZWIOWYCH



**POJEMNOŚĆ: 24 szt.**

capacity | kapacita | kapacita

**SZEROKOŚĆ: 79 cm**

width | šířka | šířka

**WYSOKOŚĆ: 55 cm**

height | výška | výška

**GLĘBOKOŚĆ: 13 cm**

depth | hloubka | hloubka



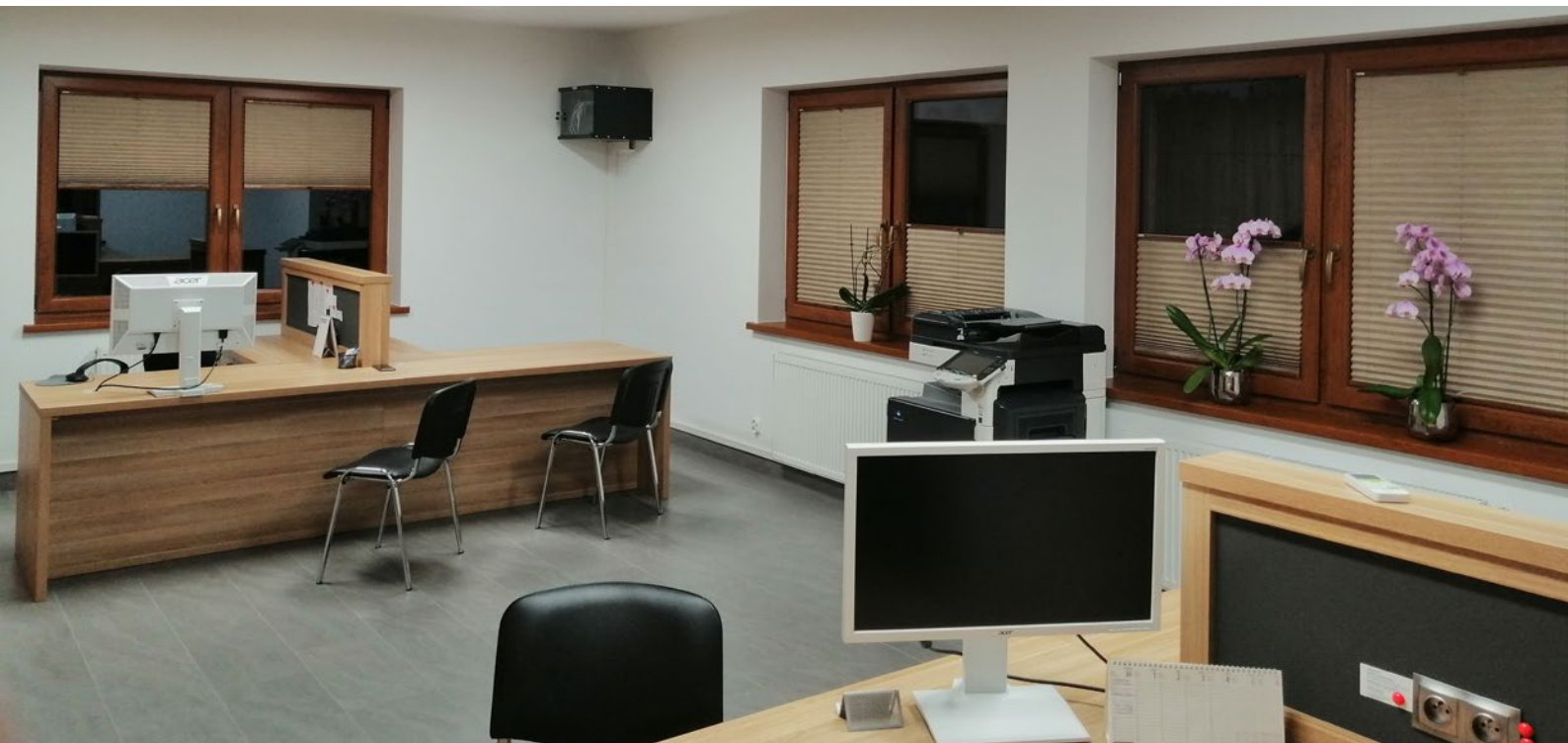









*Nowe spojrzenie  
na okno!*



18 33 40 407



biuro@karpol.pl



www.karpol.pl



ProducentKarpol



KARPOLroletyKARNISZE